



# METALLSYSTEME FÜR DEN TROCKENBAU

**CIPRIANI**  
PROFILATI



# INHALTSVERZEICHNIS

## ALLGEMEINE INFORMATIONEN

Produktion und Technologie	2
Umwelt und Ökologie	4

## METALLSYSTEME FÜR GIPSKARTONKONSTRUKTIONEN

C-Ständerprofile	11
U-Wandprofile	12
Technische Daten für Wände	13
C-Deckenprofile	20
U-Deckenprofile	21
Technische Daten für Decken	22
L-Winkelprofile - Hutprofile - UD-Profile für Hutprofile	24
Kantenschutz - Randprofil	25

## METALLSYSTEME FÜR TÜREN

U-Aussteifungsprofile	31
Technische Daten	32

## FLEX PROFILE

Flex Profile	39
Anwendungen	40

## WEITSPANNTRÄGER FÜR PRIMÄRKONSTRUKTIONEN

Weitspannträger für Primärkonstruktionen	47
Technische Daten	48

## ZUBEHÖRTEILE

Zubehörteile für CD602706 und UD274007	53
Anschlagwinkel und Zubehörteile für U-Aussteifungsprofile	54
Doppelfeder und Abhängedrähte	55
Zubehörteile für Weitspannträger	56

## METALLSYSTEME FÜR ABGEHÄNGTE DECKEN

ST24 System	64
HD24 System	66
CR24 System	68
HD15 System	70
HD35 System	72
BE24 System	74
SV24 System	76
Sonderprofile	78
Technische Daten für Materialbedarf	79
Wandwinkel	80
Belastungstabellen	81
GYPS42 System	82

# Produktion und Technologie

1900



» Anfang der 90er Jahre: Chemie, Metall- und Maschinenbau, Nahrungsmittel und Druck

1961



» 1967 Produktion von Kaltprofilen im Werk in Rovereto



» Herstellung von Trockenbauprofilen

2002



» Unterkonstruktionen für Mineralfaserdecken

2007



» Erweiterung des Produktionsgeländes um 8.000 m<sup>2</sup>



» Neue Vertriebsbüros in Großbritannien, Skandinavien und Brasilien

Das Unternehmen besteht aus einem kompetenten und professionellen Team, das auf die Erfordernisse der Kunden und der Branche reagiert.

Die Forschung und Entwicklung einer eigenen Fertigungstechnologie brachte Cipriani Profilati zahlreiche Patente.

1975



1988



2000



» Entwicklung der Automatisierung des Produktionsprozesses

» Neues Produktionsgebäude von 8.000 m<sup>2</sup>

2013



2015



2016



» Teetanium® modulare abgehängte Decken

» Steel Frame

Cipriani Profilati hat ausgezeichnete Qualitätsstandards im Laufe der Jahre erreicht.

**Cipriani Profilati ist Synonym von Ehrlichkeit und Kompetenz. Kompetente Beratung, Produktqualität und Lieferservice sind die Schwerpunkte unseres Vertriebs.**

# Umwelt und Ökologie



» **Umweltfreundlich**



» **Eisenbahntransport**



» **Unsere Verpackung besteht hauptsächlich aus recyceltem Material**

## UMWELT - ÖKOLOGIE

Cipriani Profilati produziert in Trentino-Südtirol, einer Region berühmt für die Schönheit ihrer Berge, die unberührte Natur und das wunderbare Klima, welches für diese Seite der Alpen charakteristisch ist. Unsere umweltfreundliche Produktion ist für uns gleichermaßen Pflicht und Stolz. Wenn möglich, erfolgen unsere Lieferungen überwiegend mit Eisenbahntransport.

Die Auswahl der Materialien, die Fertigungsverfahren sowie die Forschung und Entwicklung eines nachhaltigen Bauens sind seit langem grundlegende Bausteine unseres Unternehmens.

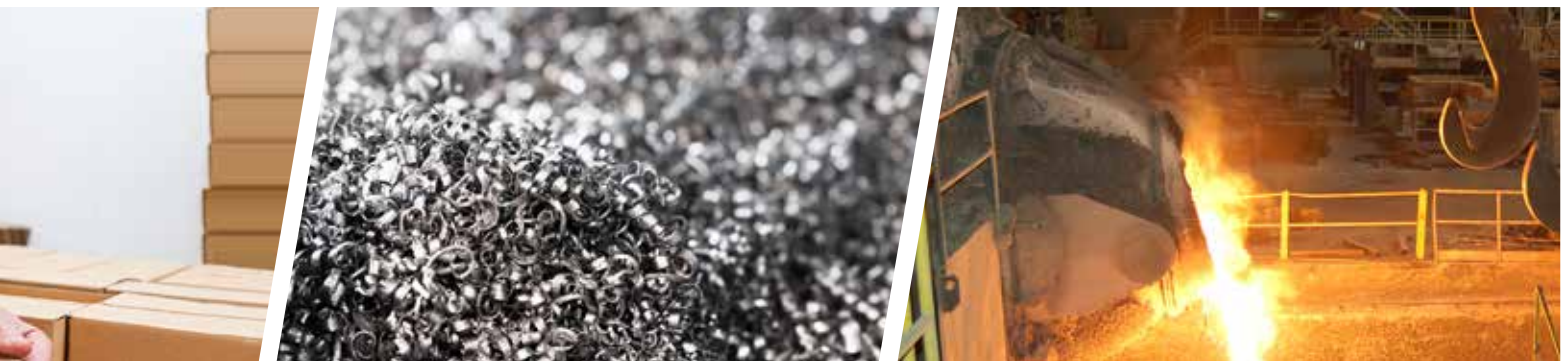

» **Schrott**

» **Unser Rohstoff enthält 90% an recyceltem Stahl**

## ZERTIFIZIERUNGEN



ZERTIFIZIERTES QUALITÄTSMANAGEMENT - SYSTEM:  
UNI EN ISO 9001  
(Zertifikat SGS n° IT 07/1415)



PRODUKTZERTIFIZIERUNG:  
NF - Zertifizierung  
gemäß AFAQ AFNOR NF 411

## MITGLIEDER









# CIPRIANI PROFILATI



# Metallsysteme für Gipskarton- konstruktionen

## Die Produktion

Das CIPRIANI Produktsortiment beinhaltet alle Profile und Zubehörteile zur Herstellung von kompletten Metallkonstruktionen für den Trockenbau.

Die CIPRIANI Profile werden gemäß EN 141995 und DIN 18182-1 hergestellt.

Die CIPRIANI Metallsysteme werden in Innenbereichen (bei neuen Gebäuden oder bei Renovierungen) unabhängig von den beabsichtigten Anwendungsbereichen angewendet.

Die Anwendungsbereiche reichen dann von Wohnhäusern über kommerziellen und industriellen Gebäuden bis zu Krankenhäusern.

### **Insbesondere bei:**

- » Konstruktionen für Decken und Metallständerwände jeder Größe;
- » Konstruktionen für sowohl einfache als auch mehrfache Zwischenwände mit einer breiten Palette an Höhen;
- » Spezielle Konstruktionen für Wände, Zwischenwände, gebogene Decken, Treppen, geschützte Ecken und Kanten.

Die Zusammensetzung der einzelnen Komponenten bietet eine breite Palette von Lösungen an, die verschiedenen technischen Anforderungen erfüllen.

CIPRIANI PROFILATI legt bei seinen Produkten besonderen Wert auf die Sicherheit des Personals während der Handhabung des Materials bei Lagerung und Montage. Die Profile werden so verpackt, dass die scharfen Kanten entlang der Länge der Pakete verdeckt werden. Die Verpackung ist entsprechend dimensioniert, um die Handhabung in Lagerhallen und auf Baustellen zu erleichtern.

Die CIPRIANI Profile sind einzeln beschriftet, somit werden die CE-Kennzeichnung, die Abmessung des Profils, das Los, das Herstellungsdatum und weitere Daten zur Rückverfolgbarkeit der Produkte aufgezeigt.

## Stahl

Die CIPRIANI Profile sind mit feuerverzinktem Kohlenstoffstahl nach dem Sendzimirverfahren hergestellt, weisen eine Fließgrenze höher als 280 N/mm<sup>2</sup> auf und erfüllen die Anforderungen der Norm EN 10327. Bei dem verwendeten Stahl handelt es sich um DX51D, spezifisch für Metallprofile.

Je nach Bedarf reicht die Zinkschicht von 100 g/m<sup>2</sup> bis 275 g/m<sup>2</sup>. Die Oberfläche der Profile wird durch die chemische Passivierung mit Chromsäuren geschützt.

Hinsichtlich der Dicken und Eigenschaften der Profile verweisen wir auf die einzelnen Produkt-Datenblätter im Katalog. Bezüglich Dickentoleranzen gilt die EN 10143.

CIPRIANI PROFILATI verfügt über ein eigenes modernes Labor zur Werkstoffprüfung, um seinen Kunden höchste Qualitäts- und Sicherheitsstandards zu garantieren.

## Lagerung

Da Feuchtigkeit und Witterungseinflüsse zu Oxidation und Bildung von Weißrost auf der Profiloberfläche führen können, **wird empfohlen, die folgenden Hinweise zu beachten:**

- » die Profile in überdachten und belüfteten Räumen lagern;
- » das Material nicht mit korrosionsfördernden Stoffen wie Verbrennungsprodukten, chemischen Dämpfen und Pulver aus Metallbearbeitung in Berührung bringen;
- » die bereits vorhandene Lagerware immer zuerst abverkaufen, damit es nicht zu Korrosionsproblemen kommt.

Bei Lagerung im Freien (nicht zu empfehlen) sollten die Profile leicht geneigt gelagert werden, um das Abfließen eventueller Wasserinfiltrationen zu ermöglichen. Die Profile sind mit Polyäthylenfolien zu schützen und es ist darauf zu achten, dass immer Luftzirkulation besteht, um Kondensbildung zu vermeiden.

Auf Anfrage kann jedes Einzelprofil mit Barcode gekennzeichnet werden.

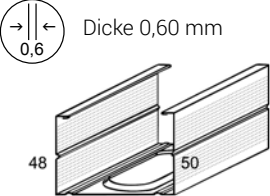
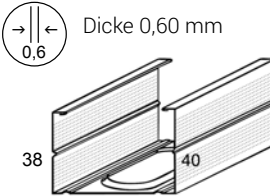
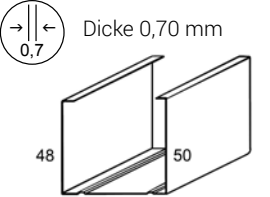
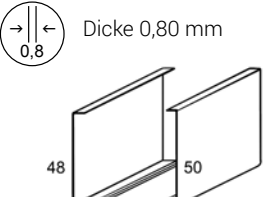
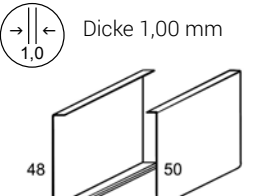

# C-STÄNDERPROFILE

ABBILDUNG	PROFIL	ARTIKEL	ABMESSUNGEN (mm)		VERPACKUNG	
	Bezeichnung		Profilbreite	Schenkelhöhe		Stück
 <p>Dicke 0,60 mm</p>	CW 50	<b>CW505006</b>	50	50/48	<b>128</b>	8 Stk. Bund
	CW 55	<b>CW555006</b>	55		<b>128</b>	8 Stk. Bund
	CW 75	<b>CW755006</b>	75		<b>96</b>	8 Stk. Bund
	CW 100	<b>CW105006</b>	100		<b>64</b>	8 Stk. Bund
	--	---	---		---	--
	CW 125	<b>CW125006</b>	125		<b>64</b>	4 Stk. Bund
CW 150	<b>CW155006</b>	150	<b>64</b>	4 Stk. Bund		
	<b>C-STÄNDERPROFILE</b>	Schenkelhöhe 50 mm				
 <p>Dicke 0,60 mm</p>	CW 50	<b>CW504006</b>	50	40/38	<b>128</b>	8 Stk. Bund
	CW 55	<b>CW554006</b>	55		<b>128</b>	8 Stk. Bund
	CW 75	<b>CW754006</b>	75		<b>96</b>	8 Stk. Bund
	CW 100	<b>CW104006</b>	100		<b>64</b>	8 Stk. Bund
	--	---	---		---	--
	CW 125	---	---		---	---
CW 150	---	---	---	---		
	<b>C-STÄNDERPROFILE</b>	Schenkelhöhe 40 mm				
 <p>Dicke 0,70 mm</p>	CW 50	<b>CW505007</b>	50	50/48	<b>128</b>	8 Stk. Bund
	CW 55	<b>CW555007</b>	55		<b>128</b>	8 Stk. Bund
	CW 75	<b>CW755007</b>	75		<b>96</b>	8 Stk. Bund
	CW 100	<b>CW105007</b>	100		<b>64</b>	8 Stk. Bund
	--	---	---		---	--
	CW 125	<b>CW125007</b>	125		<b>64</b>	4 Stk. Bund
CW 150	<b>CW155007</b>	150	<b>64</b>	4 Stk. Bund		
	<b>C-STÄNDERPROFILE</b>	Schenkelhöhe 50 mm				
 <p>Dicke 0,80 mm</p>	CW 50	<b>CW505008</b>	50	50/48	<b>128</b>	8 Stk. Bund
	CW 55	<b>CW555008</b>	55		<b>128</b>	8 Stk. Bund
	CW 75	<b>CW755008</b>	75		<b>96</b>	8 Stk. Bund
	CW 100	<b>CW105008</b>	100		<b>64</b>	8 Stk. Bund
	--	---	---		---	--
	CW 125	<b>CW125008</b>	125		<b>64</b>	4 Stk. Bund
CW 150	<b>CW155008</b>	150	<b>64</b>	4 Stk. Bund		
	<b>C-STÄNDERPROFILE</b>	Schenkelhöhe 50 mm				
 <p>Dicke 1,00 mm</p>	CW 50	<b>CW505010</b>	50	50/48	<b>128</b>	8 Stk. Bund
	CW 55	<b>CW555010</b>	55		<b>128</b>	8 Stk. Bund
	CW 75	<b>CW755010</b>	75		<b>96</b>	8 Stk. Bund
	CW 100	<b>CW105010</b>	100		<b>64</b>	8 Stk. Bund
	--	---	---		---	--
	CW 125	<b>CW125010</b>	125		<b>64</b>	4 Stk. Bund
CW 150	<b>CW155010</b>	150	<b>64</b>	4 Stk. Bund		
	<b>C-STÄNDERPROFILE</b>	Schenkelhöhe 50 mm				

ZUBEHÖRTEILE	ART. NR.	BEZEICHNUNG	SEITE
	<b>C.010</b>	Anschlagwinkel	54
	<b>C.069</b>	70x35 mm 120x35 mm	

# U-WANDPROFILE

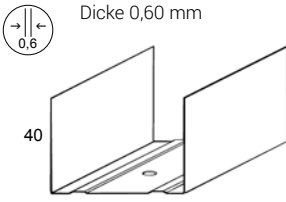
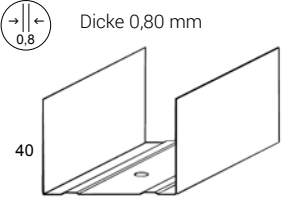
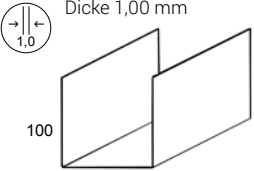
ABBILDUNG	PROFIL	ARTIKEL	ABMESSUNGEN (mm)		VERPACKUNG	
	Bezeichnung		Profilbreite	Schenkelhöhe	Stück	
 <p>Dicke 0,60 mm</p> <p>40</p>	UW 50	<b>UW504006</b>	50	40	<b>160</b>	8 Stk. Bund
	UW 55	<b>UW554006</b>	55		<b>160</b>	8 Stk. Bund
	UW 75	<b>UW754006</b>	75		<b>120</b>	8 Stk. Bund
	UW 100	Schenkel 40 mm <b>UW104006</b>	100		<b>80</b>	8 Stk. Bund
	--	---	---		---	--
	UW 125	<b>UW124006</b>	125		<b>60</b>	4 Stk. Bund
	UW 150	<b>UW154006</b>	150		<b>60</b>	4 Stk. Bund
(UW125-UW150 Länge 3.000 mm)						
 <p>Dicke 0,80 mm</p> <p>40</p>	UW 50	<b>UW504008</b>	50	40	<b>160</b>	8 Stk. Bund
	UW 55	<b>UW554008</b>	55		<b>160</b>	8 Stk. Bund
	UW 75	<b>UW754008</b>	75		<b>120</b>	8 Stk. Bund
	UW 100	Schenkel 40 mm <b>UW104008</b>	100		<b>80</b>	8 Stk. Bund
	--	---	---		---	--
	UW 125	<b>UW124008</b>	125		<b>60</b>	4 Stk. Bund
	UW 150	<b>UW154008</b>	150		<b>60</b>	4 Stk. Bund
(UW125-UW150 Länge 3.000 mm)						
 <p>Dicke 1,00 mm</p> <p>100</p>	UW 50	<b>U-WANDPROFILE</b> <b>UW501010</b>	50	100		8 Stk. Bund
	UW 75	<b>UW751010</b>	75		8 Stk. Bund	
	UW 100	Schenkel 100 mm <b>UW101010</b>	100		8 Stk. Bund	
	UW 125	<b>UW121010</b>	125		4 Stk. Bund	
	UW 150	<b>UW151010</b>	150		4 Stk. Bund	
	(Alle Profile in 3.000 mm Länge)					



# Technische Daten

## WÄNDE

### Trennwände

Die unten stehende Zeichnung stellt die seitliche Montage einer Standardtrennwand mit Profilen gemäß EN 14195 und DIN 18182-1 dar. Die Unterkonstruktion besteht aus:

1	C-Ständerprofil
2	U-Wandprofil
3	Gipskartonplatte

Die C-Ständerprofile und U-Wandprofile weisen eine Fließgrenze höher als 280 N/mm<sup>2</sup> auf und sind der Feuerschutzklasse EU-ROKLASSE A1 zuzuordnen.

DURCHSCHNITTLICHER BEDARF PRO m <sup>2</sup>		
Profil		Menge pro m <sup>2</sup>
C-Ständerprofil für Wände und Metallständerwände	mit 625 mm Abstand	2,2 lfm
	mit 417 mm Abstand	3,3 lfm
	mit 312,5 mm Abstand	4,4 lfm
U-Wandprofil für Wände und Metallständerwände	mit 3000 mm Höhe	0,8 lfm
	mit 4000 mm Höhe	0,6 lfm
	mit 5000 mm Höhe	0,5 lfm
	mit 6000 mm Höhe	0,4 lfm

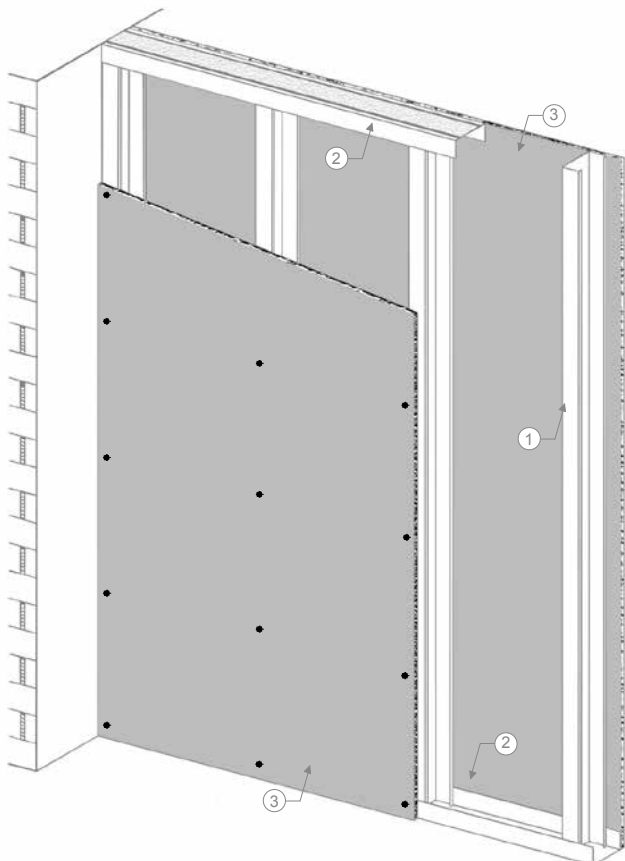

### Maximale Höhe

Gemäß ME 14/01/2008 wird die statische Dimensionierung der Metallkonstruktion in der Wand nach der Höhe, dem Verwendungszweck und dem Ort, wo sich das Gebäude befindet, erfolgen.

### C-Ständerprofile

Diese Profile für Gipskartontrennwände erfüllen alle Qualitätsstandards und die bestehenden Vorschriften für die einfache Verlegung und Anlagetechnik.

Auf den Ständerprofilen mit Dicke 0,6 mm werden Langlöcher mit einem Abstand von mindestens 500 mm verarbeitet. Beispielweise hat eine Stange von 3 m nicht weniger als 6 gestanzte Langlöcher. Jedes Loch stellt die notwendige Stärke sicher und erleichtert die Durchführung von Wickelfalzrohren, Kabeln und Rohren. Gleichzeitig wird die Sicherheit bei der Handhabung und Verlegung in Lagerhallen und auf Baustellen verbessert.

Der größte Vorteil für die Installateure ist, dass sie außer in besonderen Fällen keine neuen Löcher, die nicht von der Norm vorgesehen sind, öffnen müssen. Somit wird die vom Hersteller geleistete Garantie bezüglich Festigkeit und Belastbarkeit durch unangemessene Löcher nicht gefährdet.

#### LANGLÖCHER DER C-STÄNDERPROFILE

Länge	Langlöcheranzahl
von 1900 bis 2399	4
von 2400 bis 2899	5
über 2900	6

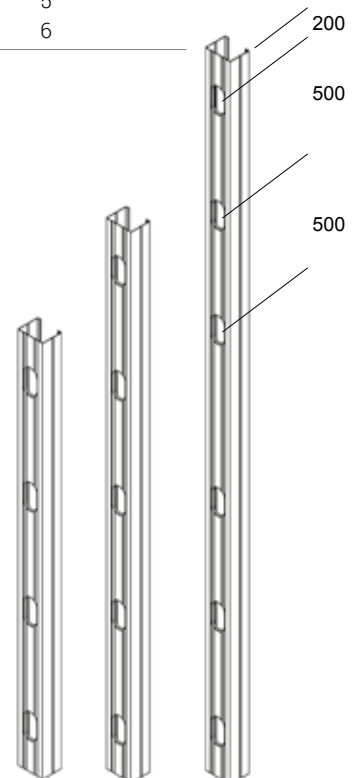

## Verlängerung der C-Ständerprofile

Die CIPRIANI Profile können in sicherer Weise durch weitere Profilver-schachtelungen der Unterseite erweitert werden.

Die notwendige Überlappung, damit die ordnungsgemäße mechani-sche Festigkeit bei dieser Art von Übergang gewährleistet wird, ist in der folgenden Tabelle zusammengefasst, wo je nach Notwendigkeit die minimale Überlappung angegeben ist.

Die so verlängerten Profile sollten integral miteinander durch ange-messene Lochungen oder geeignete Schrauben befestigt werden.

Es ist auch empfohlen, die Position der Verbindungen in der Höhe abzusetzen, um die Endkonstruktion zu stärken.

## Wände mit besonderen Höhen

Für den erfolgreichen Aufbau von Wänden mit besonderen Höhen wird die Anwendung eines U-Wandprofils mit 1,00 mm Dicke und 100 mm Schenkelhöhe (S) empfohlen.

Für den ordnungsgemäßen Einbau der Struktur wird empfohlen, einen Rand um etwa die Hälfte der Schenkelhöhe des Profils (S=100 mm, Rand=ca. 50 mm) vorzusehen.

C-Ständerprofil	Überlappung X (mm)
Grundfläche 50	≥ 500
Grundfläche 55	≥ 550
Grundfläche 75	≥ 750
Grundfläche 100	≥ 1000

*In Übereinstimmung mit UNI 9154 Teil 1*

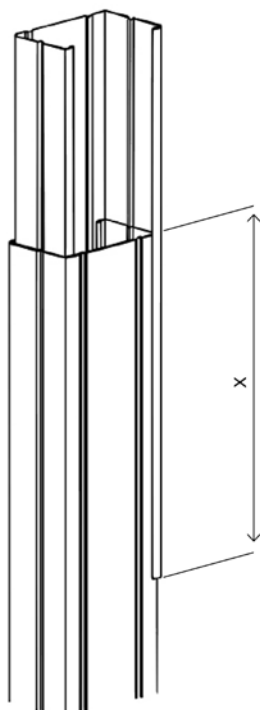

Die Ständerprofile werden nicht am U-Wandprofil (100 mm Schenkel) befestigt, damit das Gleiten der selben ermöglicht wird.

Der Zweck dieser Maßnahme ist eventuelle Schäden an der Wand zu vermeiden, die sich aus der Biegung der Stützbalken ergeben können, auf denen das U-Wandprofil (100 mm Schenkel) verankert ist.

Es ist möglich, eine Fertigstellung mit einer „Kappe“ von Gipskar-tonplatten durch ein ausschließlich an der Decke befestigte L-Win-kelprofil auszuführen, damit das freiliegende Teil des U-Wandprofils abgedeckt wird.

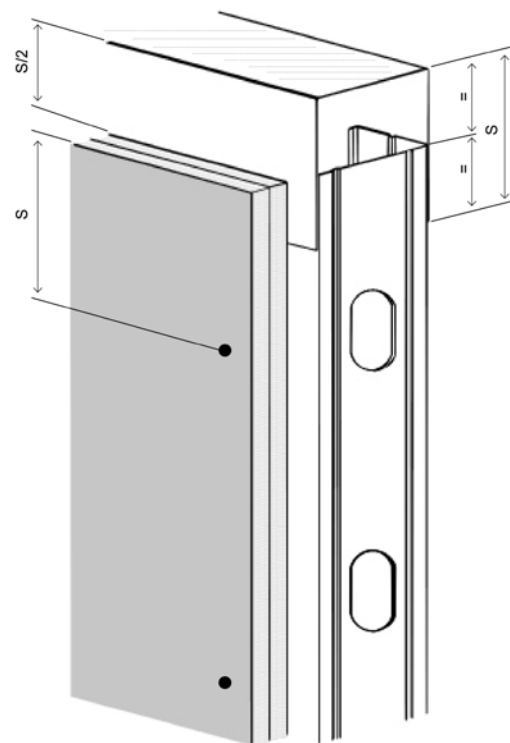



## Technische Daten

# WANDHÖHEN MIT EINLAGIGER BEPLANKUNG

Einbaubereich 1 - Bereiche mit geringer Menschenansammlung

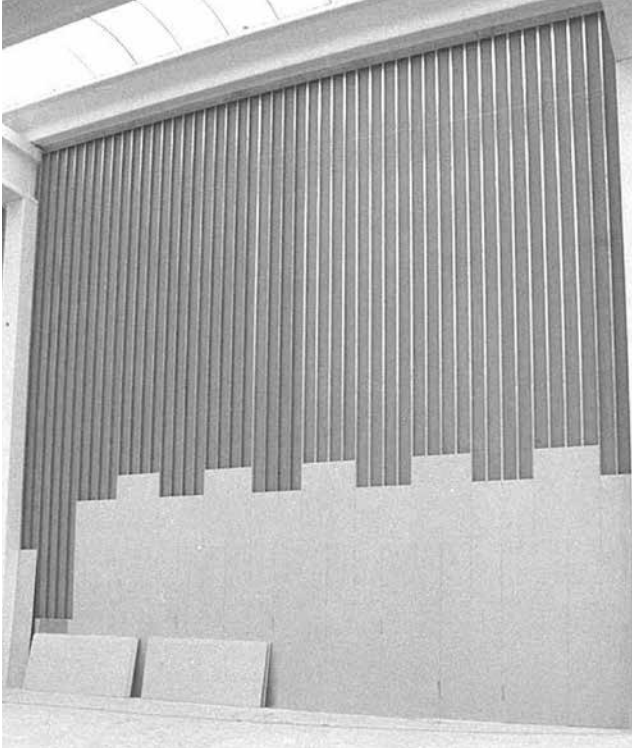

### MAX. WANDHÖHEN MIT EINLAGIGER BEPLANKUNG 12,5 mm DICKE

#### NORM NACH DIN 4103-1 EINBAUBEREICH 1

Bereiche mit geringer Menschenansammlung, z.B. Wohnungen, Hotels, Büros und Krankenhäuser einschließlich der Flure oder der gleichen.

Die angegebenen Werte wurden auf der Basis einer gleichmäßigen Oberflächenbelastung kalkuliert (Wind), die nicht höher als 100 N/m<sup>2</sup> ist und ohne Berücksichtigung einer konzentrierten Belastung (Schubkraft der Masse bzw. Menschenmasse) und ohne Erdbebeneinwirkung.

Profil	Dicke (mm)	Profilabstand (mm)		
		625	417	312,5
<b>C 50x50</b>	0,6	3000	4000	5000
<b>C 55x50</b>	0,6	3250	4250	5250
<b>C 75x50</b>	0,6	4500	6000	7000
<b>C 100x50</b>	0,6	5000	6500	8000
<b>C 125x50</b>	0,6	5500	7250	8500
<b>C 150x50</b>	0,6	6000	7750	9500

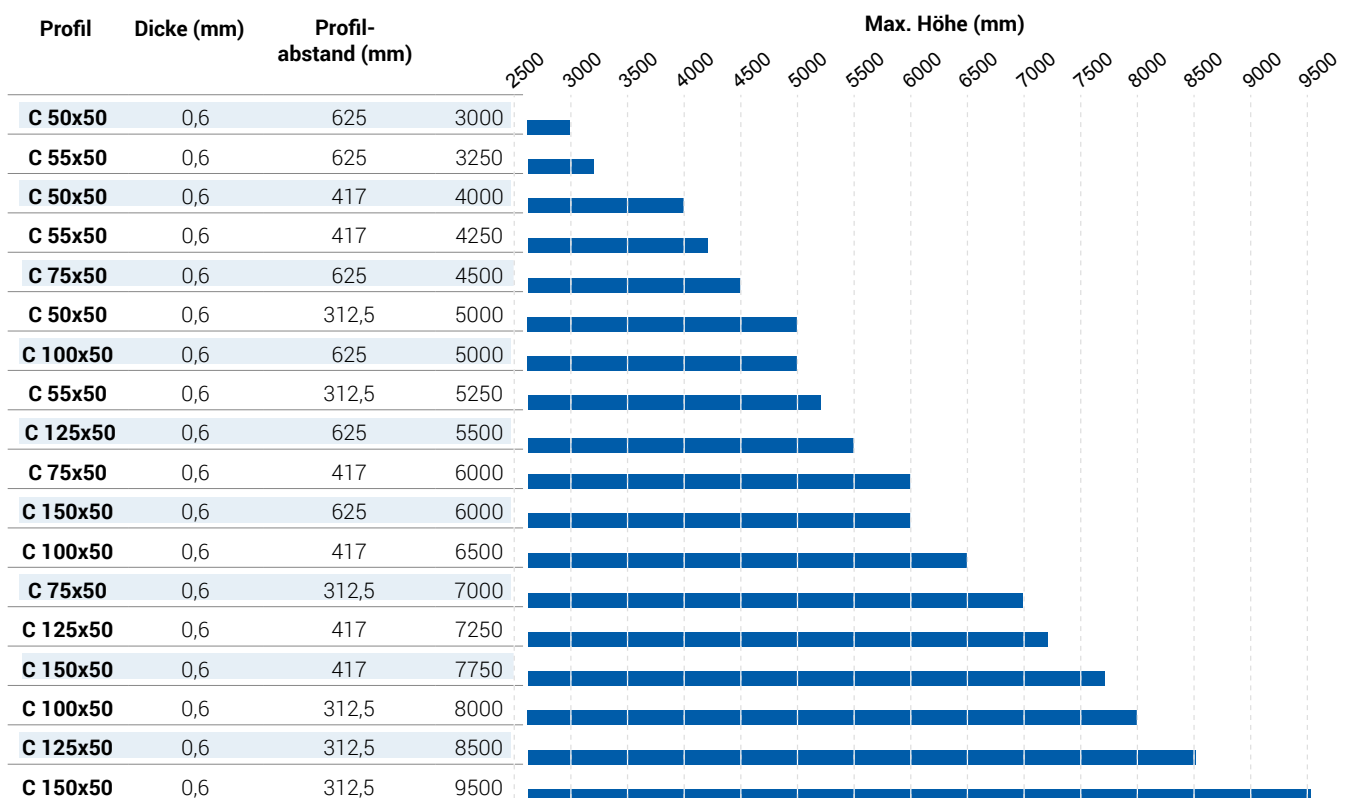

# WANDHÖHEN MIT ZWEILAGIGER BEPLANKUNG

Einbaubereich 1 - Bereiche mit geringer Menschenansammlung

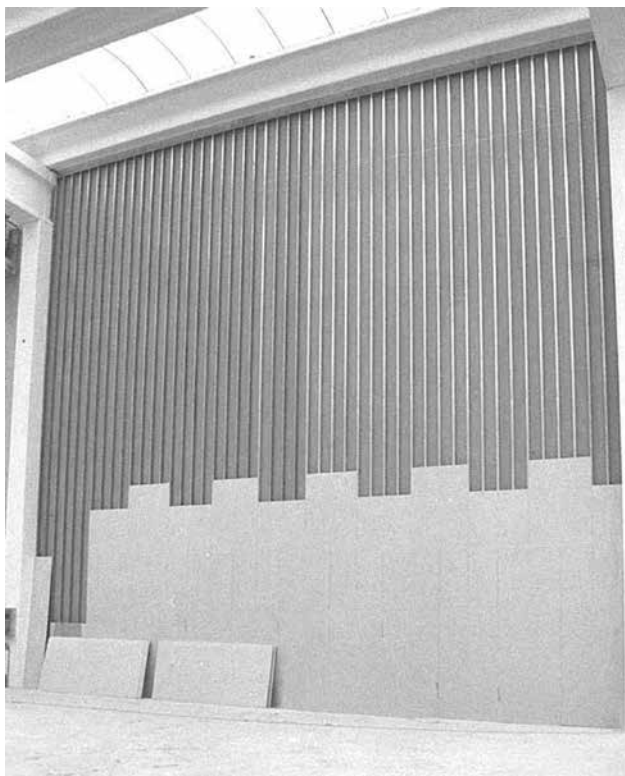

## MAX. WANDHÖHEN MIT ZWEILAGIGER BEPLANKUNG 12,5 mm DICKE

### NORM NACH DIN 4103-1 EINBAUBEREICH 1

Bereiche mit geringer Menschenansammlung, z.B. Wohnungen, Hotels, Büros und Krankenhäuser einschließlich der Flure oder der gleichen.

Die angegebenen Werte wurden auf der Basis einer gleichmäßigen Oberflächenbelastung kalkuliert (Wind), die nicht höher als 100 N/m<sup>2</sup> ist und ohne Berücksichtigung einer konzentrierten Belastung (Schubkraft der Masse bzw. Menschenmasse) und ohne Erdbeweinwirkung.

Profil	Dicke (mm)	Profilabstand (mm)		
		625	414	312,5
<b>C 50x50</b>	0,6	4000	5000	6000
<b>C 55x50</b>	0,6	4500	5500	6500
<b>C 75x50</b>	0,6	5500	6500	7500
<b>C 100x50</b>	0,6	6500	7500	9000
<b>C 125x50</b>	0,6	7500	8500	10750
<b>C 150x50</b>	0,6	9000	9750	12000

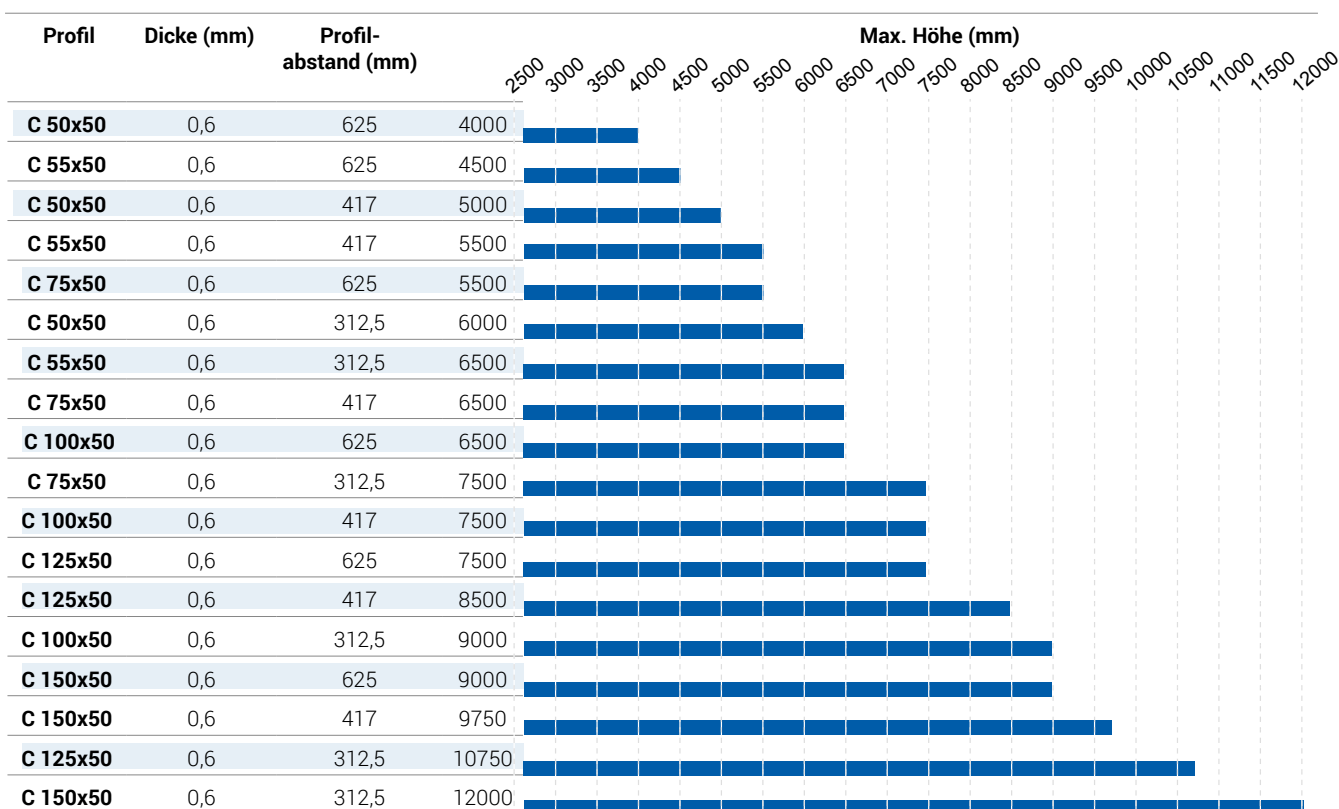

# WANDHÖHEN MIT EINLAGIGER BEPLANKUNG

Einbaubereich 2 - Bereiche mit großer Menschenansammlung

Profil	Dicke (mm)	Profilabstand (mm)	Max. Höhe (mm)	Max. Höhe (mm)																	
				2500	3000	3500	4000	4500	5000	5500	6000	6500	7000	7500	8000	8500					
C 50x50	0,6	625	2750																		
C 50x50	0,7	625	3000																		
C 55x50	0,6	625	3000																		
C 50x50	0,6	417	3250																		
C 50x50	1	625	3250																		
C 55x50	0,7	625	3250																		
C 50x50	0,7	417	3500																		
C 55x50	0,6	417	3500																		
C 55x50	1	625	3500																		
C 55x50	0,6	625	3500																		
C 50x50	0,6	312,5	3750																		
C 50x50	1	417	3750																		
C 55x50	0,7	417	3750																		
C 75x50	0,7	625	3750																		
C 50x50	0,7	312,5	4000																		
C 55x50	0,6	312,5	4000																		
C 55x50	1	417	4000																		
C 75x50	0,6	417	4000																		
C 55x50	0,7	312,5	4250																		
C 75x50	0,7	417	4250																		
C 75x50	1	625	4250																		
C 100x50	0,6	625	4250																		
C 50x50	1	312,5	4500																		
C 100x50	0,7	625	4500																		
C 55x50	1	312,5	4750																		
C 75x50	0,6	312,5	4750																		
C 75x50	1	417	4750																		
C 100x50	0,6	417	4750																		
C 125x50	0,6	625	4750																		
C 75x50	0,7	312,5	5000																		
C 100x50	0,7	417	5000																		
C 100x50	1	625	5000																		
C 125x50	0,7	625	5000																		
C 75x50	1	312,5	5500																		
C 100x50	1	417	5500																		
C 125x50	0,6	417	5500																		
C 150x50	0,6	625	5500																		
C 100x50	0,6	312,5	5750																		
C 125x50	0,7	417	5750																		
C 125x50	1	625	5750																		
C 150x50	0,7	625	5750																		
C 100x50	0,7	312,5	6000																		
C 150x50	0,6	417	6000																		
C 125x50	1	417	6250																		
C 150x50	0,7	417	6250																		
C 150x50	1	625	6250																		
C 100x50	1	312,5	6500																		
C 125x50	0,6	312,5	6500																		
C 125x50	0,7	312,5	6750																		
C 150x50	1	417	6750																		
C 125x50	1	312,5	7250																		
C 150x50	0,6	312,5	7250																		
C 150x50	0,7	312,5	7500																		
C 150x50	1	312,5	8250																		

**MAX. WANDHÖHEN MIT EINLAGIGER BEPLANKUNG 12,5 mm DICKE**

**NORM NACH DIN 4103-1 EINBAUBEREICH 2**

Bereiche mit großer Menschenansammlung, z.B. Versammlungs- und Schulräume, Hörsäle, Ausstellungs- und Verkaufsräume. Hierzu zählen auch Trennwände zwischen Räumen mit Höhenunterschieden der Fußböden von  $\geq 1$  m.

Die angegebenen Werte wurden nach UNI 9154 und DIN 18183 auf der Basis einer Schubkraft gegen eine Wand von 200 N/m<sup>2</sup> und auf einer max. Durchbiegung von 5 mm kalkuliert.

Profil	Dicke (mm)	Profilabstand (mm)		
		625	417	312,5

C 50x50	0,6	3750	3250	3750
	0,7	3000	3500	4000
	0,8	3150	3650	4150
	1,0	3250	3750	4500
C 55x50	0,6	3000	3500	4000
	0,7	3250	3750	4250
	0,8	3400	3900	4400
	1,0	3500	4000	4750
C 75x50	0,6	3500	4000	4750
	0,7	3750	4250	5000
	0,8	3900	4400	5150
	1,0	4250	4750	5500
C 100x50	0,6	4250	4750	5750
	0,7	4500	5000	6000
	0,8	4650	5150	6150
	1,0	5000	5500	6500
C 125x50	0,6	4750	5500	6500
	0,7	5000	5750	6750
	0,8	5150	5900	6900
	1,0	5750	6250	7250
C 150x50	0,6	5500	6000	7250
	0,7	5750	6250	7500
	0,8	5900	6400	7650
	1,0	6250	6750	8250

## Technische Daten

# WANDHÖHEN MIT ZWEILAGIGER BEPLANKUNG

Einbaubereich 2 - Bereiche mit großer Menschenansammlung

Profil	Dicke (mm)	Profilabstand (mm)	Max. Höhe (mm)	Max. Höhe (mm)			
				3000	3500	4000	4500
C 50x50	0,6	625	3250				
C 50x50	0,7	625	3500				
C 55x50	0,6	625	3500				
C 50x50	0,6	417	3750				
C 50x50	1	625	3750				
C 55x50	0,7	625	3750				
C 50x50	0,7	417	4000				
C 55x50	0,6	417	4000				
C 55x50	0,1	625	4000				
C 75x50	0,6	625	4250				
C 50x50	1	417	4250				
C 55x50	0,7	417	4250				
C 50x50	0,6	312,5	4500				
C 75x50	0,7	625	4500				
C 55x50	1	417	4500				
C 50x50	0,7	312,5	4750				
C 55x50	0,6	312,5	4750				
C 75x50	0,6	417	4750				
C 75x50	1	625	4750				
C 55x50	0,7	312,5	5000				
C 75x50	0,7	417	5000				
C 100x50	0,6	625	5000				
C 50x50	1	312,5	5000				
C 100x50	0,7	625	5250				
C 55x50	1	312,5	5250				
C 75x50	1	417	5250				
C 75x50	0,6	312,5	5500				
C 100x50	0,6	417	5500				
C 100x50	1	625	5500				
C 125x50	0,6	625	5750				
C 75x50	0,7	312,5	5750				
C 100x50	0,7	417	5750				
C 125x50	0,7	625	6000				
C 75x50	1	312,5	6250				
C 100x50	1	417	6250				
C 125x50	0,6	417	6250				
C 150x50	0,6	625	6250				
C 125x50	1	625	6250				
C 100x50	0,6	312,5	6500				
C 125x50	0,7	417	6500				
C 150x50	0,7	625	6500				
C 100x50	0,7	312,5	6750				
C 150x50	0,6	417	7000				
C 125x50	1	417	7000				
C 150x50	1	625	7000				
C 150x50	0,7	417	7250				
C 100x50	1	312,5	7500				
C 125x50	0,6	312,5	7500				
C 125x50	0,7	312,5	7750				
C 150x50	1	417	8000				
C 150x50	0,6	312,5	8250				
C 125x50	1	312,5	8500				
C 150x50	0,7	312,5	8500				
C 150x50	1	312,5	9500				

### MAX. WANDHÖHEN MIT ZWEILAGIGER BEPLANKUNG 12,5 mm DICKE

#### NORM NACH DIN 4103-1 EINBAUBEREICH 2

Bereiche mit großer Menschenansammlung, z.B. Versammlungs- und Schulräume, Hörsäle, Ausstellungs- und Verkaufsräume. Hierzu zählen auch Trennwände zwischen Räumen mit Höhenunterschieden der Fußböden von  $\geq 1$  m.

Die angegebenen Werte wurden nach UNI 9154 und DIN 18183 auf der Basis einer Schubkraft gegen eine Wand von  $200 \text{ N/m}^2$  und auf einer max. Durchbiegung von 5 mm kalkuliert.

Profil	Dicke (mm)	Profilabstand (mm)		
		625	417	312,5
C 50X50	0,6	3250	3750	4500
	0,7	3500	4000	4750
	0,8	3650	4150	4900
	1,0	3750	4250	5000
C 55X50	0,6	3500	4000	4750
	0,7	3750	4250	5000
	0,8	3900	4400	5150
	1,0	4000	4500	5250
C 75X50	0,6	4250	4750	5500
	0,7	4500	5000	5750
	0,8	4650	5150	5900
	1,0	4750	5250	6250
C 100X50	0,6	5000	5500	6500
	0,7	5250	5750	6750
	0,8	5400	5900	6900
	1,0	5500	6250	7500
C 125X50	0,6	5750	6250	7500
	0,7	6000	6500	7750
	0,8	6150	6650	7900
	1,0	6250	7000	8500
C 150X50	0,6	6250	7000	8250
	0,7	6500	7250	8500
	0,8	6650	7400	8800
	1,0	7000	8000	9500

# Technische Daten

## METALLSTÄNDERWÄNDE

### Metallständerwände

Die unten stehende Zeichnung stellt die Montagemöglichkeiten einer Standardmetallständerwand mit Profilen gemäß EN 14195 und DIN 18182-1 dar. Die C-Ständerprofile und die U-Wandprofile weisen eine Fließgrenze höher als 280 N/mm<sup>2</sup> auf und gehören zur Feuerschutzklasse EUROKLASSE A1.

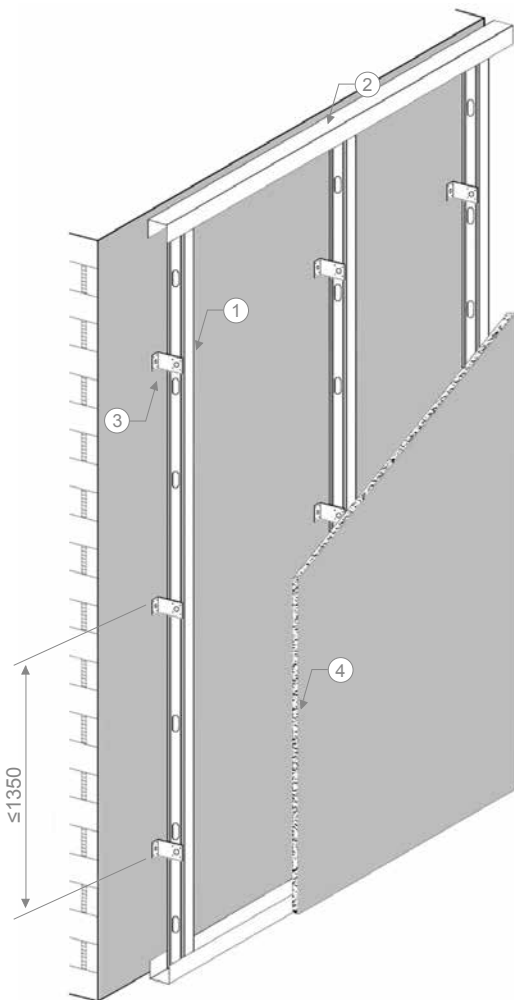





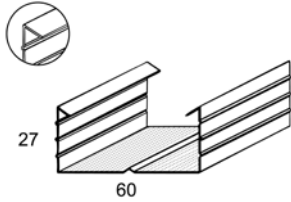
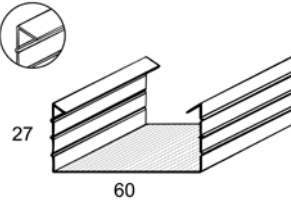
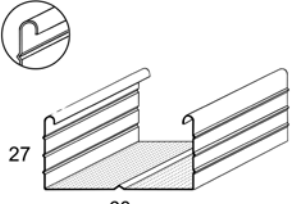
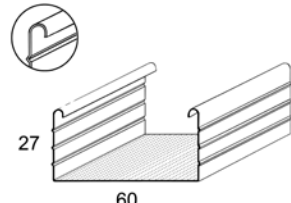

**Max. Abstand Profile 625 mm**

**DURCHSCHNITTLICHER BEDARF PRO m<sup>2</sup>**

Pos.	Profil	Bezeichnung	Menge pro m <sup>2</sup>
1	CW	C-Ständerprofile	2 lfm
2	UW	U-Wandprofile	Abhängig von der Länge der Wände
3	C.010	Anschlagwinkel 70x35 mm	2 Stk.
	C.069	Anschlagwinkel 120x35 mm	
4		Gipskartonplatten	

# C-DECKENPROFILE



ABBILDUNG	PROFIL	ARTIKEL	ABMESSUNGEN (mm)		VERPACKUNG
	Bezeichnung		Profilbreite	Schenkelhöhe	
	<b>C-DECKENPROFILE</b>	<b>CD60276P</b> <b>CD60277P</b>	60	27	<b>180</b>
	Ausführung schräg Dicke 0,60 mm Dicke 0,70 mm				
	<b>C-DECKENPROFILE</b>	<b>CD60276PG</b> <b>CD60277PG</b> <b>CD60271PG</b>	60	27	<b>180</b>
	Ausführung schräg Dicke 0,60 mm Dicke 0,70 mm Dicke 1,00 mm glatter Rücken				
	<b>C-DECKENPROFILE</b>	<b>CD60276A</b> <b>CD60277A</b>	60	27	<b>180</b>
	Ausführung rund Dicke 0,60 mm Dicke 0,70 mm				
	<b>C-DECKENPROFILE</b>	<b>CD60276AG</b> <b>CD60277AG</b>	60	27	<b>180</b>
	Ausführung rund Dicke 0,60 mm Dicke 0,70 mm glatter Rücken				

ZUBEHÖRTEILE	ART. NR.	BEZEICHNUNG	SEITE
	<b>C.062</b>	Ankerwinkel	53
	<b>C.063</b>	Längsverbinder	53
	<b>C.064</b>	Ankerschnellabhänger	53
	<b>C.065</b>	Kreuzverbinder	53
	<b>C.070</b> <b>C.071</b>	Direktabhänger 60x40 mm 60x60 mm	53
	<b>C.072</b>	Direktabhänger 120x60 mm	53

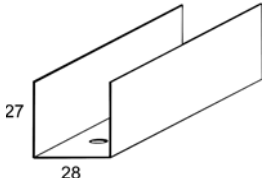
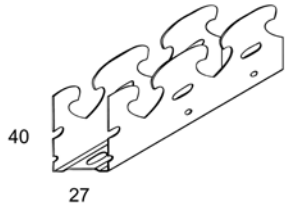
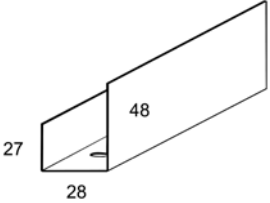
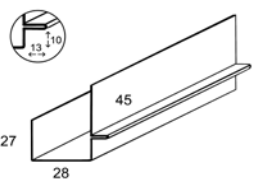
# U-DECKENPROFILE

ABBILDUNG	PROFIL	ARTIKEL	ABMESSUNGEN (mm)		VERPACKUNG
	Bezeichnung		Profilbreite	Schenkelhöhe	
	<b>U-DECKENPROFILE</b>				
	UD 2827	für CD 60x27 Dicke 0,50 mm Dicke 0,60 mm	<b>UD282705</b> <b>UD282706</b>	28	27
	<b>CLIPSQUERPROFILE</b>				
	UD 27	für CD 50x27 Flex mit Ausführung rund  Dicke 0,70 mm	<b>UD274007</b>	27	40
	<b>U-DECKENPROFILE</b>				
	UD 2848	für CD 60x27 und CD 50x27 ungleichschenkelig  Dicke 0,60 mm	<b>UD284806</b>	28	27/48
	<b>U-DECKENPROFILE</b>				
	US 30	für CD 60Xx27 mit Gipskartonplattenbegrenzer  Dicke 0,60 mm	<b>US301006B</b>	28	27/45

Länge 3.000 mm Farbe außen weiß

ZUBEHÖRTEILE	ART. NR.	BEZEICHNUNG	SEITE	ZUBEHÖRTEILE	ART. NR.	BEZEICHNUNG	SEITE
	<b>C.034</b>	Gerader Haken	53		<b>C.125</b>	Längsverbinder	53
	<b>C.033</b>	Haken mit Feder	53				

# UNTERDECKE MIT DOPPELTEM PROFILROST

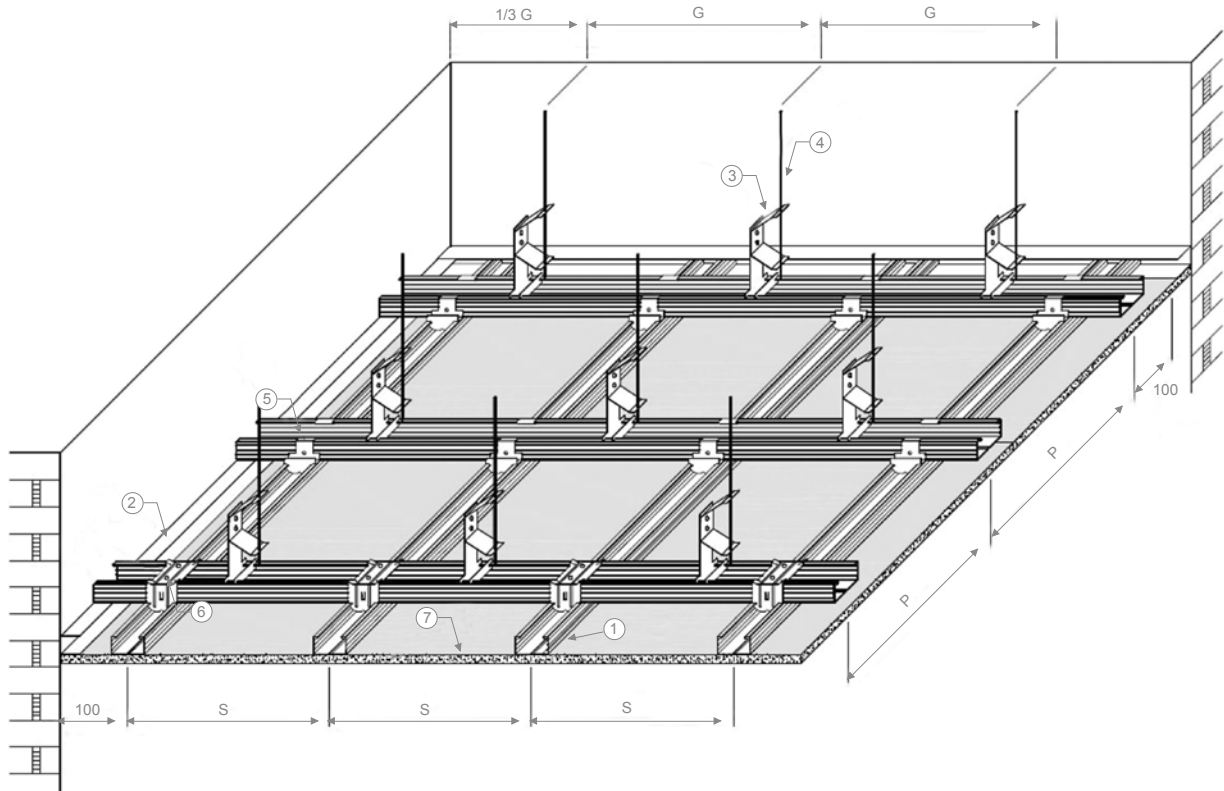

GESAMTGEWICHT DER UNTERDECKE (kg/m <sup>2</sup> )	ABSTAND ABHÄNGER G (mm)
weniger als 15	900
zwischen 15 und 30	750
zwischen 30 und 50	600

GESAMTGEWICHT DER UNTERDECKE (kg/m <sup>2</sup> )	ABSTAND PROFILE P (mm)
weniger als 15	1000
zwischen 15 und 30	1000
zwischen 30 und 50	750

GESAMTGEWICHT DER UNTERDECKE (kg/m <sup>2</sup> )	ABSTAND PROFILE S (mm)	
	Quermontage	Längsmontage
bis zu 50	500	420

DURCHSCHNITTLICHER BEDARF PRO m <sup>2</sup>			
Pos.	Profil	Bezeichnung	Menge pro m <sup>2</sup>
1	<b>CD6027</b>	C-Deckenprofil 60x27	3,1 lfm
2	<b>UD282706</b>	U-Deckenprofil 28x27	auf Perimeter
3	<b>C.064</b>	Ankerschnellabhänger	1 Stk.
4	<b>ABHÄNGE-DRAHT Ø 4 mm</b>	variable Länge je nach Deckenabhänghöhe	1 Stk.
5	<b>C.062</b>	Ankerwinkel	3,6 Stk.
6	<b>C.065</b>	Kreuzverbinder	-
7	-	Gipskartonplatten	1,8 Stk.

HAKEN + ANKERSCHNELLABHÄNGER C.064 (mm)	PROFIL CD6027 + CD6027 (mm)	MINIMALGESAMTDICKE (mm) JE NACH DICKE DER GIPSKARTONPLATTEN						
		12,5	15	18	25	33	40	43
110	54	176,5	179	182	189	197	204	207
-	54	141,5	144	147	154	162	169	172

Weitere Informationen sind aus der Norm DIN 18181 zu entnehmen



## Technische Daten

# FREITRAGENDE DECKE MIT C-STÄNDERPROFILEN

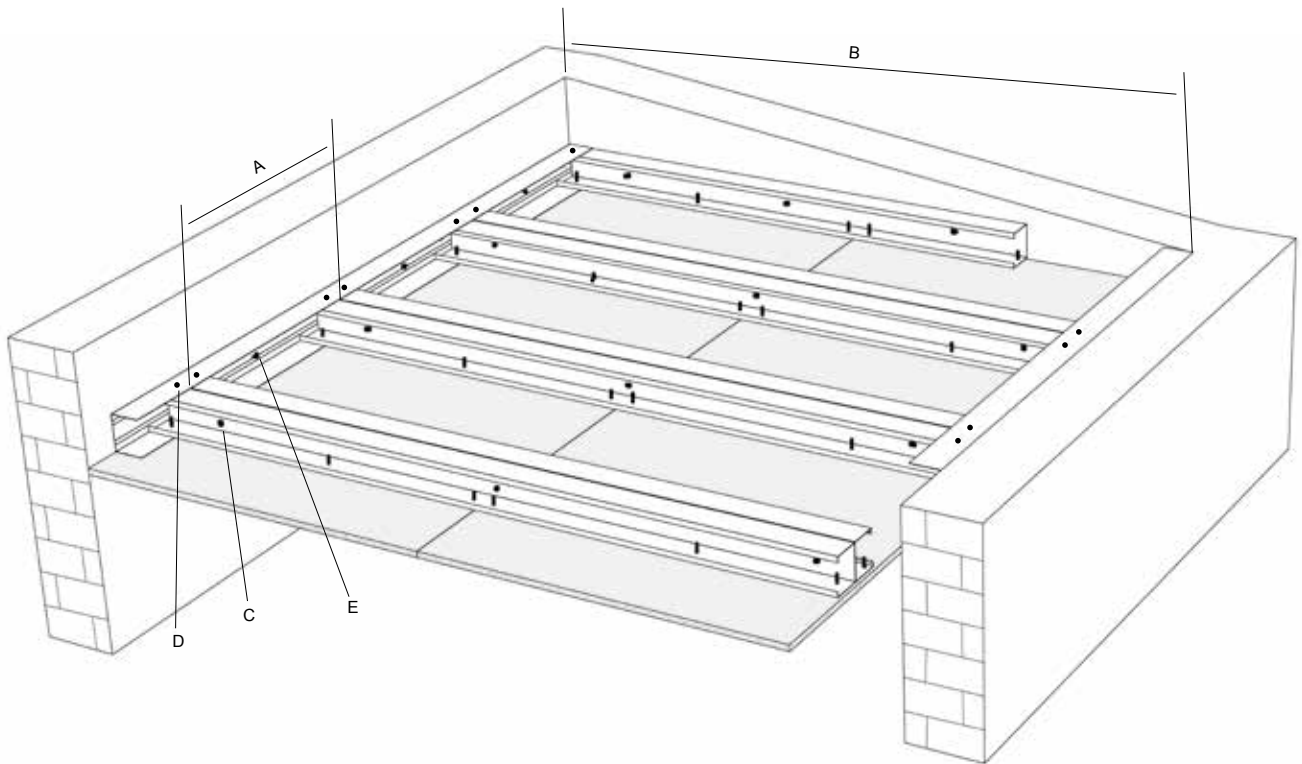

### MAX. BREITE IN LFM (B)

CW - DOPPELPROFILE (DIN 18182)	MAX. ABSTAND (A)			
	500 mm	500 mm	625 mm	750 mm
	GIPSKARTONPLATTEN (Dicke in mm)			
	12,5/15 (ca. 13 kg/m <sup>2</sup> )	2x12,5 (ca. 20 kg/m <sup>2</sup> )	2x12,5 (ca. 20 kg/m <sup>2</sup> )	2x12,5 (ca. 20 kg/m <sup>2</sup> )
2x CW 50	2,50	2,25	2,10	1,95
2x CW 75	3,25	2,75	2,60	2,50
2x CW 100	3,75	3,50	3,00	2,85
2x CW 125	4,25	3,75	3,40	3,25
2x CW 150	4,75	4,25	4,00	3,80

- » Enthalten auch zusätzliche Belastungen ( $\leq 5 \text{ kg/m}^2$ ) für die vorgesehenen Dämmungen.
- » Die C-Ständerprofile der Unterkonstruktion müssen H-förmig montiert werden (Rücken gegen Rücken) und können nur am Stück verwendet werden (nicht geschnitten).
- » Die C-Ständerprofile müssen im max. Abstand von 750 mm (C) mit

- geeigneten Schrauben (Rücken an Rücken) befestigt werden.
- » Befestigung der C-Ständerprofile an U-Wandprofilen (D).
- » Befestigung der U-Wandprofile an der umlaufenden Wand im Abstand der vorgesehenen Löcher (E).
- » Durchbiegung  $\leq 4 \text{ mm}$ .
- » Nach DIN EN 13964.

# L-WINKELPROFILE - HUTPROFILE U-DECKENPROFILE FÜR HUTPROFILE

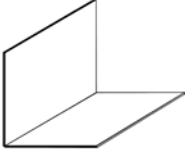
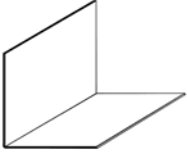
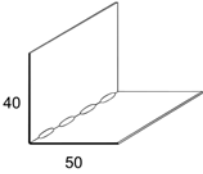
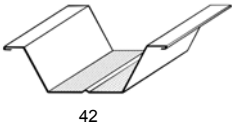
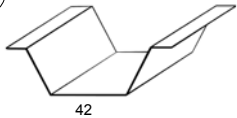
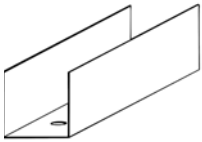
ABBILDUNG	PROFIL		ARTIKEL	ABMESSUNGEN (mm)		VERPACKUNG
	Bezeichnung			Profilbreite	Schenkelhöhe	
	<b>L-WINKELPROFILE</b>					
	L 30x20	Dicke 0,60 mm	<b>LW302006</b>		20	
	L 30x30	Dicke 0,60 mm	<b>LW303006</b>	30	30	<b>500</b>
	L 30x30	Dicke 0,70 mm	<b>LW303007</b>		30	10 Stk. Bund
	(Länge 3.000 mm)					
	<b>L-WINKELPROFILE</b>					
	L 30x40	Dicke 0,60 mm	<b>LW304006</b>	40	30	
	L 40x40	Dicke 0,70 mm	<b>LW404007</b>	40	40	
	L 40x40	Dicke 1,00 mm	<b>LW404010</b>	40	40	<b>250</b>
	L 50x40	Dicke 0,60 mm	<b>LW504006</b>	40	50	
	L 50x30	Dicke 0,70 mm	<b>LW503007</b>	30	50	10 Stk. Bund
	(Länge 3.000 mm)					
	<b>JUSTIERBARE L-WINKELPROFILE</b>					
	L 40x50	Dicke 0,70 mm	<b>LW405007</b>	50	40	<b>250</b>
	(Länge 3.000 mm)					
	OM 4215	<b>HUTPROFILE</b>	<b>OM421506</b>		15	
	OM 4220		<b>OM422006</b>	42	20	<b>200</b>
	OM 4227		<b>OM422706</b>		27	
	OM 4236		<b>OM423606</b>		36	10 Stk. Bund
			Dicke 0,60 mm			
	(Länge 3.000 mm) andere Längen auf Anfrage					
	OM 4215	<b>HUTPROFILE</b>	<b>OM421510</b>		15	
	OM 4220		<b>OM422010</b>	42	20	<b>200</b>
	OM 4227		<b>OM422710</b>		27	
	OM 4236		<b>OM423610</b>		36	10 Stk. Bund
			Dicke 1,00 mm			
	(Länge 3.000 mm)					
	UD 1628	<b>U-DECKENPROFILE</b>	<b>UD162806</b>	16	28	<b>360</b>
	---		---	---	---	---
	UD 2225		<b>UD222506</b>	22	25	<b>300</b>
	UD 3830		<b>UD383006</b>	38	30	
	---		---	---	---	---
	UD 2827		<b>UD282706</b>	28	27	<b>448</b>
	(Länge 3.000 mm)					

# KANTENSCHUTZ - RANDPROFIL AUS STAHL

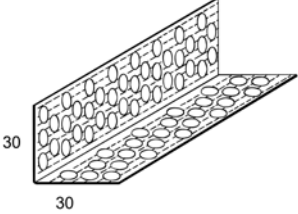
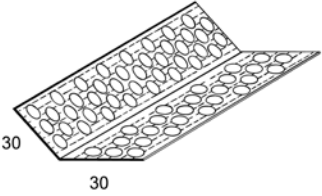
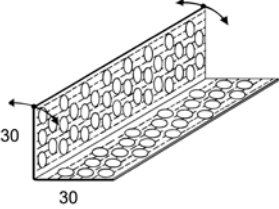
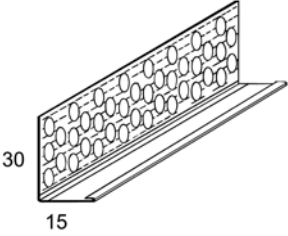
ABBILDUNG	PROFIL	ARTIKEL	ABMESSUNGEN (mm)		VERPACKUNG
	Bezeichnung		Profilbreite	Schenkelhöhe	
	<b>KANTENSCHUTZ</b> 30x30 90°  Dicke 0,50 mm	<b>LW303005</b>	30	30	<b>500</b> 10 Stk. Bund
	(Länge 3.000 mm) andere Längen auf Anfrage				
	<b>KANTENSCHUTZ</b> 30x30 135°  Dicke 0,50 mm	<b>LW31135G</b>	30	30	<b>500</b> 10 Stk. Bund
	(Länge 3.000 mm) andere Längen auf Anfrage				
	<b>JUSTIERBARER KANTENSCHUTZ</b>  Patentiert Kantenschutz mit variablem Winkel  Dicke 0,60 mm	<b>LW30AVBR</b>	30	30	<b>500</b> 10 Stk. Bund
	(Länge 3.000 mm)				
	<b>RANDPROFIL</b> 15x30  Dicke 0,50 mm	<b>LW153005</b>	15	30	<b>500</b> 10 Stk. Bund
	(Länge 3.000 mm)				





HOTELS



# Metallsysteme für Türen

## Profile für Türen

Diese Profile in 2 mm Dicke gemäß DIN 18182-1 bieten eine Alternative zu geschachtelten C-Ständerprofilen für den Bau von Türöffnungen bei Gipskartonwänden an.

Sie bieten eine sehr solide Grundlage an, auf der besonders schwere Türen und Wände mit sehr großen Dimensionen verankert werden können.

## Stahl

Die CIPRIANI Profile sind mit feuerverzinktem Kohlenstoffstahl nach dem Sendzimirverfahren hergestellt, weisen eine Fließgrenze höher als 280 N/mm<sup>2</sup> auf und erfüllen die Anforderungen der Norm EN 10327.

Bei dem verwendeten Stahl handelt es sich um DX51D, spezifisch für Metallprofile. Je nach Bedarf reicht die Zinkschicht von 100 g/m<sup>2</sup> bis 275 g/m<sup>2</sup>. Die Oberfläche der Profile wird durch die chemische Passivierung mit Chromsäuren geschützt.

Hinsichtlich der Dicken und Eigenschaften der Profile verweisen wir auf die einzelnen Produkt-Datenblätter im Katalog. Bezüglich Dickentoleranzen gilt die EN 10143. CIPRIANI PROFILATI verfügt über ein eigenes modernes Labor zur Werkstoffprüfung, um seinen Kunden höchste Qualitäts- und Sicherheitsstandards zu garantieren.

## Lagerung

Da Feuchtigkeit und Witterungseinflüsse zu Oxidation und Bildung von Weißrost auf der Profiloberfläche führen können, **wird empfohlen, die folgenden Hinweise zu beachten:**

- » die Profile in überdachten und belüfteten Räumen lagern;
- » das Material nicht mit korrosionsfördernden Stoffen wie Verbrennungsprodukten, chemischen Dämpfen und Pulver aus Metallbearbeitung in Berührung bringen;
- » die bereits vorhandene Lagerware immer zuerst abverkaufen, damit es nicht zu Korrosionsproblemen kommt.

Bei Lagerung im Freien (nicht zu empfehlen) sollten die Profile leicht geneigt gelagert werden, um das Abfließen eventueller Wasserinfiltrationen zu ermöglichen.

Die Profile sind mit Polyäthylenfolien zu schützen und es ist darauf zu achten, dass immer eine Luftzirkulation besteht, um Kondensbildung zu vermeiden.

## Zubehörteile

Zum Einbau der Metallprofile für Türen werden entsprechende Befestigungselemente benötigt, die in diesem Katalog unter "Zubehörteile" aufgeführt sind.

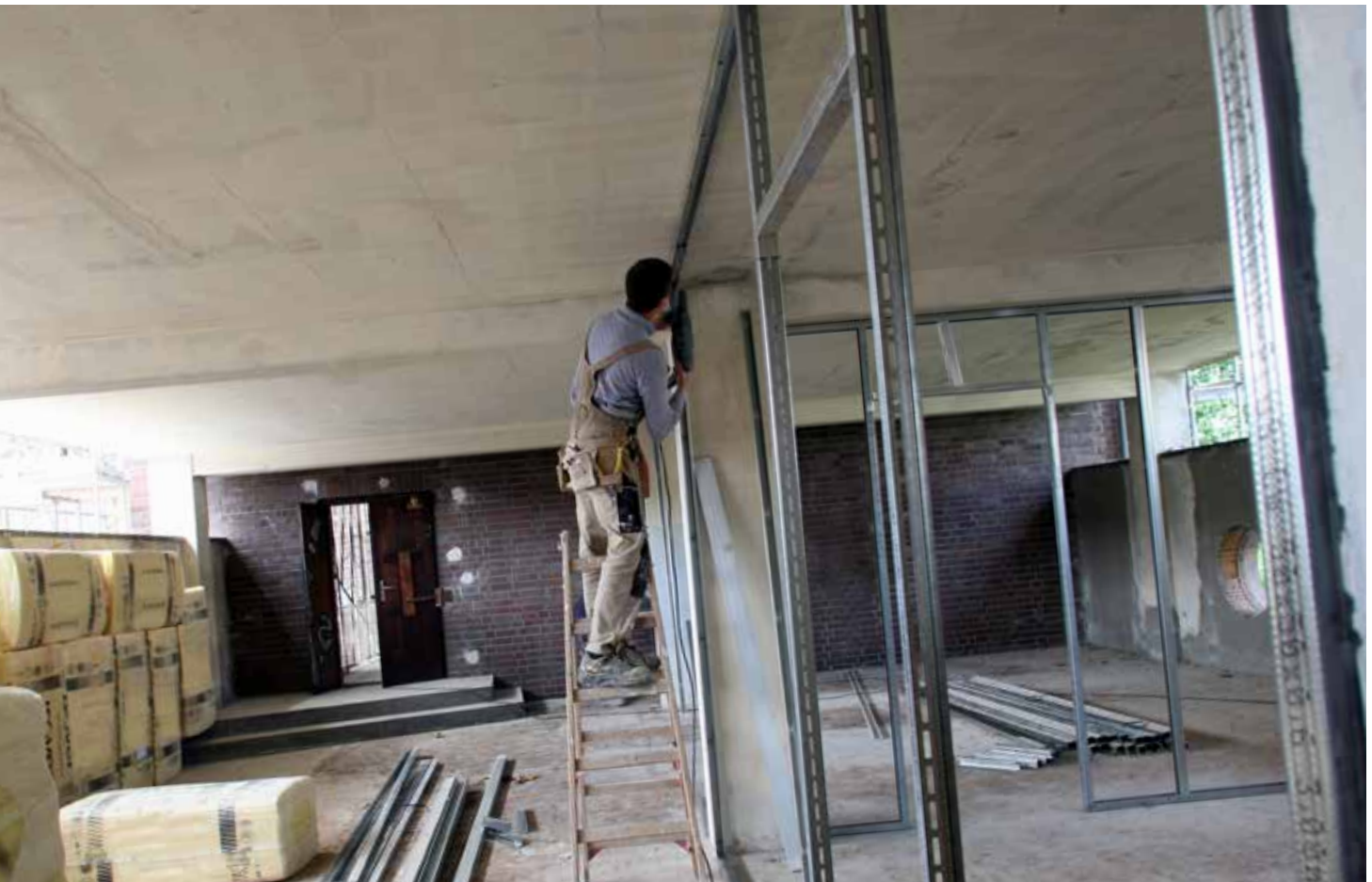

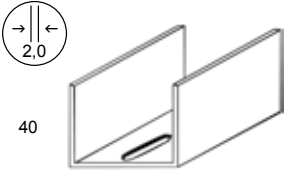
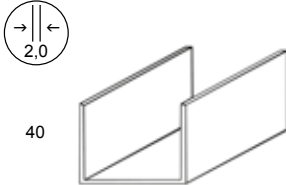
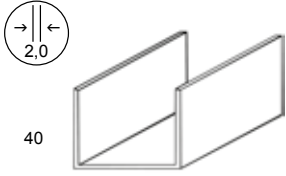

# U-AUSSTEIFUNGSPROFILE

ABBILDUNG	PROFIL	ARTIKEL	ABMESSUNGEN (mm)		VERPACKUNG	
	Bezeichnung		Profilbreite	Schenkelhöhe		Stück
	<b>U-AUSSTEIFUNGSPROFILE</b>	<b>UA504020</b>	48	40	<b>96</b>	
	Dicke 2,00 mm mit einreihiger Lochung					4 Stk. Bund
	<b>U-AUSSTEIFUNGSPROFILE</b>	<b>UA754020</b>	73	40	<b>100</b>	4 Stk. Bund
	Dicke 2,00 mm	<b>UA104020</b>	98		<b>80</b>	4 Stk. Bund
	mit zweireihiger Lochung	<b>UA124020</b>	123		<b>64</b>	4 Stk. Bund
		<b>UA154020</b>	148		<b>64</b>	4 Stk. Bund
	<b>U-AUSSTEIFUNGSPROFILE</b>	<b>UB504020</b>	48	40	<b>96</b>	4 Stk. Bund
	Dicke 2,00 mm	<b>UB754020</b>	73		<b>100</b>	4 Stk. Bund
	ohne Lochung	<b>UB104020</b>	98		<b>80</b>	4 Stk. Bund
		<b>UB124020</b>	123		<b>64</b>	4 Stk. Bund
		<b>UB154020</b>	148		<b>64</b>	4 Stk. Bund

ZUBEHÖR-TEILE	ART. NR.	BEZEICHNUNG	SEITE
	<b>C.143</b>	Anschlagwinkel	54

ZUBEHÖR-TEILE	ART. NR.	BEZEICHNUNG	SEITE
	<b>C.144</b> <b>C.145</b> <b>C.146</b>	Anschlagwinkel	54

# U-AUSSTEIFUNGSPROFILE

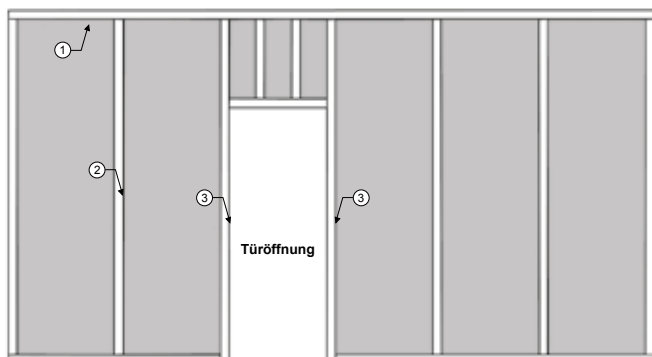

## TÜRÖFFNUNG

In der nebenan stehenden Zeichnung sind die Positionen der Elemente gezeigt, aus denen sich eine Standardwandtüröffnung komplett mit C-Ständerprofilen oder U-Aussteifungsprofilen erstellen lässt.

1	U-Wandprofil
2	C-Ständerprofil
3	U- Aussteifungsprofile

## SYSTEM MIT GESCHACHELTEM C-STÄNDERPROFILIEN

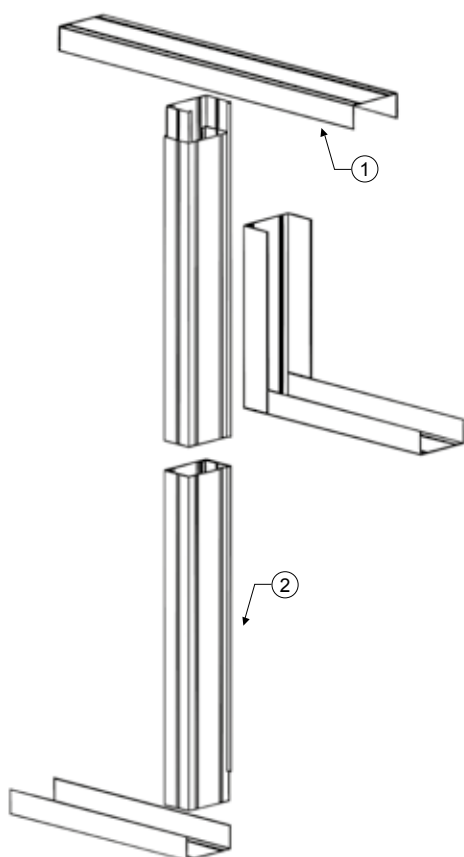

**Technischer Hinweis:** zur Erleichterung der Befestigung des Türrahmens wird empfohlen, ein Lagerholz in die geschachtelten C-Ständerprofile zu stellen.

## SYSTEM MIT U-AUSSTEIFUNGSPROFILIEN

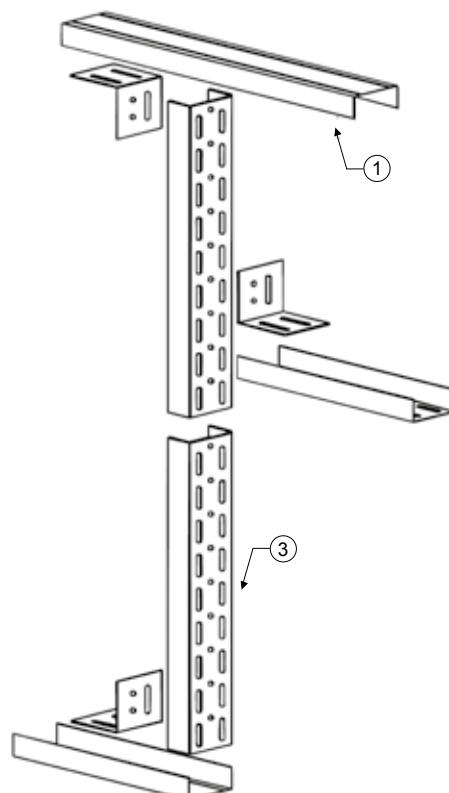

**Technischer Hinweis:** die U-Aussteifungsprofile werden an Decken und Böden mit speziellen Dübeln befestigt.







# KONFERENZRÄUME



# Flex Profile

## Flex Sonderprofile

Die CIPRIANI FLEX Profile sind Sonderprofile, die dank ihrer Flexibilität den Bau von Wänden, Decken, Gewölben und gebogenen oder jedenfalls nicht gerade verlaufenden Wänden ermöglichen.

Die Palette der CIPRIANI FLEX Profile ist für jeden Einsatz geeignet, weil es folgendes beinhaltet:

- » Profile für Wände
- » Profile für Decken
- » Randprofile
- » Kantenschutz

Die CIPRIANI FLEX Profile erlauben den Bau von Gipskarton-Konstruktionen mit besonderen und komplexen Formen in Verbindung mit den Standardprofilen.

Auch bei diesen Profilen legt CIPRIANI besonderen Wert auf die Sicherheit des Personals während der Handhabung des Materials bei Lagerung und Montage. Die Profile werden so verpackt, dass die scharfen Kanten entlang der Länge der Pakete verdeckt werden. Die Verpackung ist entsprechend dimensioniert, um die Handhabung in Lagerhallen und auf Baustellen zu erleichtern.

## Stahl

Die CIPRIANI Profile sind mit feuerverzinktem Kohlenstoffstahl nach dem Sendzimirverfahren hergestellt, weisen eine Fließgrenze höher als 280 N/mm<sup>2</sup> auf und erfüllen die Anforderungen der Norm EN 10327. Bei dem verwendeten Stahl handelt es sich um DX51D, speziell für Metallprofile.

Je nach Bedarf reicht die Zinkschicht von 100 g/m<sup>2</sup> bis 275 g/m<sup>2</sup>. Die Oberfläche der Profile wird durch die chemische Passivierung mit Chromsäuren geschützt. Hinsichtlich der Dicken und Eigenschaften

der Profile verweisen wir auf die einzelnen Produkt-Datenblätter im Katalog. Bezüglich Dickentoleranzen gilt die EN 10143.

CIPRIANI PROFILATI verfügt über ein eigenes modernes Labor zur Werkstoffprüfung, um seinen Kunden höchste Qualitäts- und Sicherheitsstandards zu garantieren.

## Lagerung

Da Feuchtigkeit und Witterungseinflüsse zu Oxidation und Bildung von Weißrost auf der Profiloberfläche führen können, **wird empfohlen, die folgenden Hinweise zu beachten:**

- » die Profile in überdachten und belüfteten Räumen lagern;
- » das Material nicht mit korrosionsfördernden Stoffen wie Verbrennungsprodukten, chemischen Dämpfen und Pulver aus Metallbearbeitung in Berührung bringen;
- » die bereits vorhandene Lagerware immer zuerst abverkaufen, damit es nicht zu Korrosionsproblemen kommt.

Bei Lagerung im Freien (nicht zu empfehlen) sollten die Profile leicht geneigt gelagert werden, um das Abfließen eventueller Wasserinfiltrationen zu ermöglichen.

Die Profile sind mit Polyäthylenfolien zu schützen und es ist darauf zu achten, dass immer Luftzirkulation besteht, um Kondensbildung zu vermeiden.

## Zubehörteile

Zum Einbau der CIPRIANI FLEX Profile werden die gleichen Zubehörteile für Standardprofile eingesetzt.

Detaillierte Beschreibungen sind unter „Zubehörteile“ in diesem Katalog zu entnehmen.



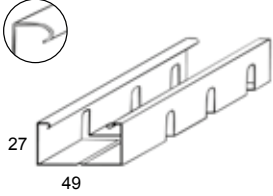
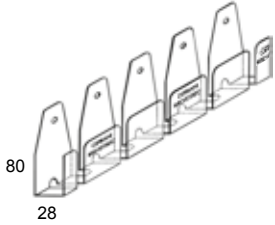
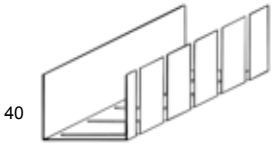
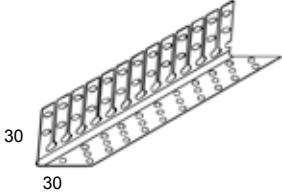
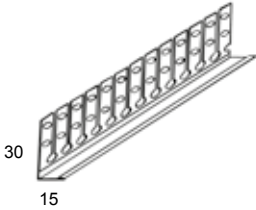

# FLEX PROFILE

ABBILDUNG	PROFIL	ARTIKEL	ABMESSUNGEN (mm)		VERPACKUNG
	Bezeichnung		Profilbreite	Schenkelhöhe	
	<b>CD-FLEX PROFILE</b> Ausführung rund Dicke 0,60 mm (Länge 3.000 mm)	<b>CD5027FX</b>	49	27	<b>100</b> 10 Stk. Bund
	<b>SUPERFLEX PATENTIERT</b> Dicke 0,70 mm (Länge 3.000 mm)	<b>UD8029FX</b>	28	80	<b>120</b> 6 Stk. Bund Jedes Kb. enthält 2 U-Deckenprofile 28x30
	<b>UW-FLEX PROFILE</b> UW 50 Flex UW 55 Flex UW 75 Flex UW 10 Flex Dicke 0,60 mm (Länge 3.000 mm)	<b>UW5040FX</b> <b>UW5540FX</b> <b>UW7540FX</b> <b>UW1040FX</b>	50 55 75 100	40	<b>120</b> 8 Stk. Bund
	<b>FLEX KANTENSCHUTZ</b> LW 30 Flex Dicke 0,50 mm (Länge 3.000 mm)	<b>LW3030FX</b>	30	30	<b>100</b> 10 Stk. Bund
	<b>FLEX RANDPROFILE</b> LW 15 Flex Dicke 0,50 mm (Länge 3.000 mm)	<b>LW1530FX</b>	15	30	<b>100</b> 10 Stk. Bund

# ANWENDUNGEN:

*C-Ständerprofile für Wände*  
*Superflex U-Wandprofile*  
*Kantenschutz und Randprofile*

**ANWENDUNG:** Bau von Tunneln, Gewölben und anderen gebogenen Sonderkonstruktionen.

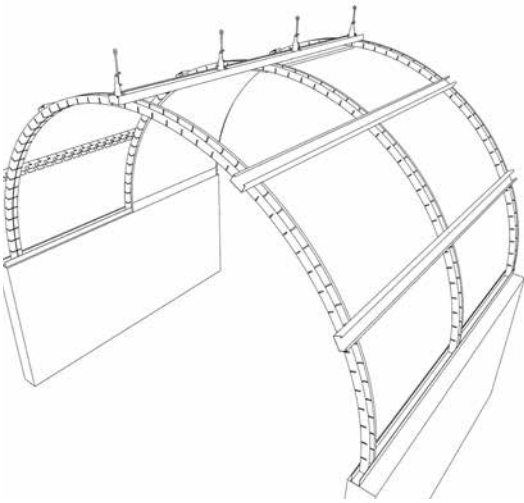

**ANWENDUNG:** Einsatzbereich für alle gebogenen Konstruktionen, die eine große Flexibilität in alle Richtungen verlangen.

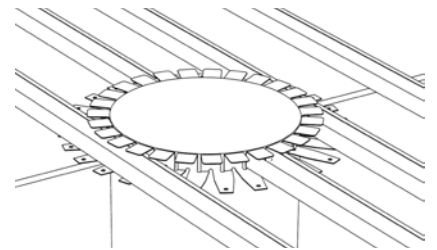
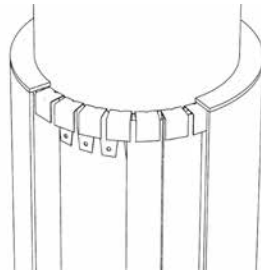

**ANWENDUNG:** Einbau von Rundwänden und sonstigen gebogenen vertikalen Konstruktionen.

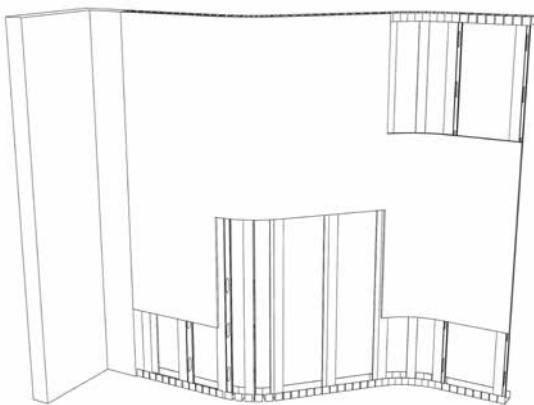

**ANWENDUNG:** Schutz und Stabilität für alle Kanten und Rundbögen.

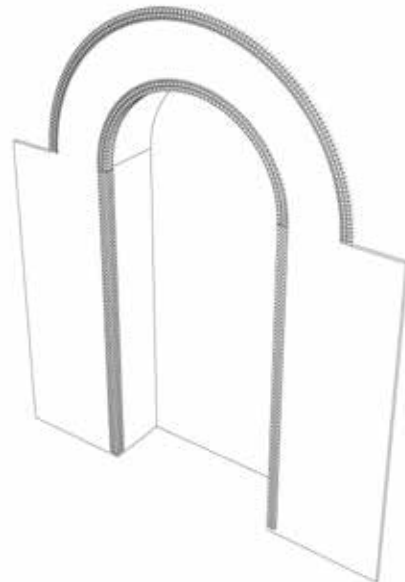







**BÜROS**



# Weitspannträger für Primärkon- struktionen

# PRODUKT - DATENBLATT

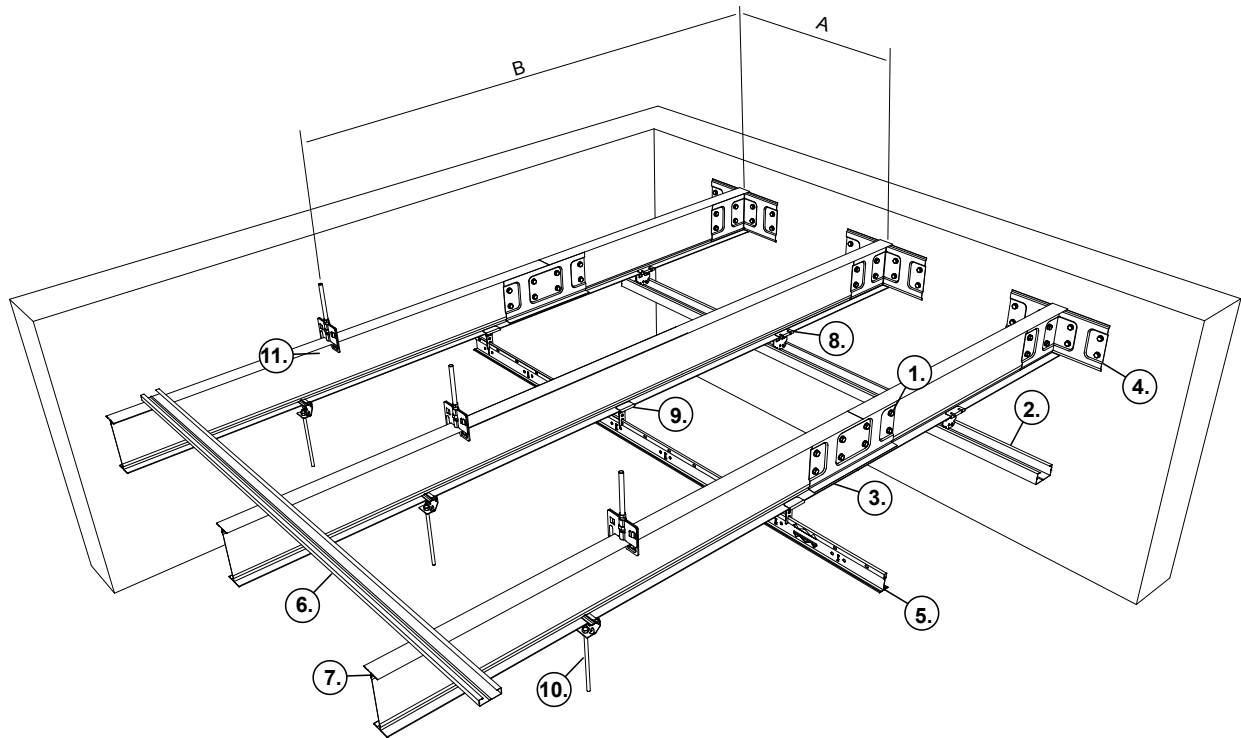

1. BOLZEN MIT MUTTER Ø 6 X 15 mm	4. WANDANSCHLAGWINKEL	7. WEITSPANNTRÄGER	10. F.220
2. C-DECKENPROFIL	5. TRAGSCHIENE	8. F.218	11. F.219
3. LÄNGSVERBINDER	6. VERSTEIFUNGSPROFIL	9. F.224	

## Eigenschaften

Die CIPRIANI Weitspannträger für Primärkonstruktionen können für den Einbau von Unterdecken mit sichtbarer als auch nicht sichtbarer Konstruktion verwendet werden.

Bei einer sichtbaren Konstruktion schreibt die Französische Norm DTU 28/1 eine Durchbiegung von höchstens 1/300 der Spannweite vor (z. B. entspricht eine Spannweite von 1.000 mm einer Durchbiegung von 3,33 mm).

Bei einer nicht sichtbaren Konstruktion sieht die gleiche Vorschrift eine Durchbiegung von höchstens 1/500 der Spannweite vor (z. B. entspricht eine Spannweite von 1.000 mm einer Durchbiegung von 2 mm).

Die höchste Durchbiegung hängt sowohl von der Spannweite (verstanden als Entfernung zwischen den Trägern oder den Abhängepunkten) als auch von der getragenen Last ab, die aus dem Gewicht der Decke und dem Gewicht der Tragkonstruktion besteht.

Um das geeignete Profil zu wählen, wurden Belastungstabellen (siehe Seite 48) erstellt, die eine schnelle Dimensionierung ermöglichen.

Falls die CIPRIANI Weitspannträger als Primärkonstruktion verwendet werden, an der eine Tragkonstruktion durch justierbare Abhänger befestigt ist, beträgt die höchstzulässige Durchbiegung 1/300 unabhängig von der Art der eingebauten Decklage.

Für den richtigen Einbau der Konstruktion sind die nachstehenden Empfehlungen zu beachten:

» die Weitspannträger müssen mit Versteifungsprofilen (CD6027) untereinander so verbunden werden, damit sich eine steife Konstruktion ergibt (siehe die unten stehende Tabelle);

» die Längsverbinder der Weitspannträger müssen nicht in einer Fluchtlinie sondern versetzt eingebaut werden. Bolzen mit den richtigen Abmessungen müssen in allen vorhandenen Lochungen befestigt werden;

» alle Bolzen müssen ebenfalls in den Wandanschlagwinkeln einschließlich der Spreizdübel in den Wänden befestigt werden;



» die Längsverbinder der Weitspannträger müssen so nah wie möglich an den Abhängepunkten angebracht werden;



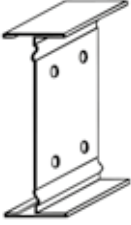

» die Längsverbinder und die Wandanschlagwinkel müssen immer paarweise eingebaut werden; sie dürfen also nicht einzeln eingebaut werden.

ABSTAND VERSTEIFUNGSPROFIL		
Profil	Spannweite (mm)	Abstand Versteifungsprofil (mm)
CLP054	1250 - 3500	625 - 1750
CLP070	1750 - 4000	875 - 2000
CLP085	3000 - 4000	1500 - 2000
CLP120	3500 - 4500	1750 - 2250
CLP085	4100 - 5000	1400 - 1700
CLP120	4600 - 6500	1500 - 2000

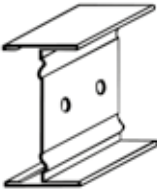
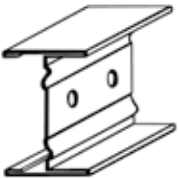

# WEITSPANNTRÄGER FÜR PRIMÄRKONSTRUKTIONEN

ABBILDUNG	PROFIL		ARTIKEL	ABMESSUNGEN (mm)			VERPACKUNG	
	Bezeichnung			Profilbreite	Schenkelhöhe	Länge	Stück	
	<b>WEITSPANNTRÄGER</b>							
CLP 120	Dicke 1,20 mm Dicke 1,00 mm	<b>CLP12012</b> <b>CLP12010</b>	40	120	6.500 5.500	<b>72</b>	4 Stk. Bund	
	<b>WEITSPANNTRÄGER</b>							
CLP 085	Dicke 1,00 mm Dicke 0,80 mm Dicke 0,60 mm	<b>CLP08510</b> <b>CLP08508</b> <b>CLP08506</b>	40	85	5.500 5.000 5.000	<b>108</b>	4 Stk. Bund	
	<b>WEITSPANNTRÄGER</b>							
CLP 070	Dicke 0,80 mm Dicke 0,60 mm	<b>CLP07008</b> <b>CLP07006</b>	40	70	5.000	<b>144</b>	4 Stk. Bund	
	<b>WEITSPANNTRÄGER</b>							
CLP 054	Dicke 0,60 mm Dicke 0,50 mm	<b>CLP05406</b> <b>CLP05405</b>	40	54	5.000	<b>180</b>	4 Stk. Bund	

ZUBEHÖRTEILE	ART. NR.	BEZEICHNUNG	SEITE	ZUBEHÖRTEILE	ART. NR.	BEZEICHNUNG	SEITE
	<b>F.210</b> <b>F.211</b> <b>F.212</b> <b>F.213</b>	Wandanschlagwinkel	56		<b>F.214</b> <b>F.215</b> <b>F.216</b> <b>F.217</b>	Längsverbinder	56
	<b>F.218</b> <b>F.221</b>	Clips-Haken	56		<b>F.220</b>	Clips-Haken	56
	<b>F.219</b>	Clips-Haken	56		<b>F.224</b>	Abhänger-Haken	56

# Technische Daten

## WEITSPANNTRÄGER FÜR DECKEN

**BELASTUNGSTABELLE** DECKENGEWICHT kg / m<sup>2</sup>

Durchbiegung 1/300 der Weitspannträger für große Spannweiten – Für Decken mit **SICHTBARER KONSTRUKTION**

(B) Abstand Abhänger (m)	(A) Abstand Weitspannträger 0,9 m											(A) Abstand Weitspannträger 1,2 m											
	1,5	2,0	2,5	3,0	3,5	4,0	4,5	5,0	5,5	6,0	6,5	1,5	2,0	2,5	3,0	3,5	4,0	4,5	5,0	5,5	6,0	6,5	
<b>Profil</b>																							
CLP12012	-	-	-	-	78,3	58,6	44,4	33,3	24,5	18,9	14,4	-	-	-	-	60,0	44,3	32,8	24,4	17,2	12,8	9,6	
CLP12010	-	-	-	-	62,2	42,2	29,9	20,5	13,8	9,4	-	-	-	-	-	46,7	32,2	21,7	14,5	10,4	-	-	
CLP08510	-	-	-	48,9	32,3	22,2	15,6	11,7	-	-	-	-	-	-	34,9	25,0	17,8	11,8	8,0	-	-	-	
CLP08508	-	-	58,3	41,1	28,3	18,9	9,8	-	-	-	-	-	-	45,2	31,1	20,4	13,3	8,8	6,9	-	-	-	
CLP08506	-	-	52,2	34,4	23,3	15,0	9,5	-	-	-	-	-	-	39,8	25,6	17,7	11,1	6,6	-	-	-	-	
CLP07008	-	77,2	46,7	28,9	17,8	11,7	-	-	-	-	-	-	56,7	35,0	22,2	13,3	8,7	-	-	-	-	-	-
CLP07006	-	66,1	40,0	23,9	14,4	10,0	-	-	-	-	-	-	50,5	30,0	16,7	10,2	-	-	-	-	-	-	-
CLP05406	65,6	40,0	22,8	13,3	8,0	-	-	-	-	-	-	47,8	28,9	17,2	10,0	7,7	-	-	-	-	-	-	-
CLP05405	60,0	32,8	17,8	10,0	-	-	-	-	-	-	-	40,0	24,4	14,7	8,1	-	-	-	-	-	-	-	-

(B) Abstand Abhänger (m)	(A) Abstand Weitspannträger 1,5 m											(A) Abstand Weitspannträger 1,8 m											
	1,5	2,0	2,5	3,0	3,5	4,0	4,5	5,0	5,5	6,0	6,5	1,5	2,0	2,5	3,0	3,5	4,0	4,5	5,0	5,5	6,0	6,5	
<b>Profil</b>																							
CLP12012	-	-	-	-	45,5	33,9	25,6	19,5	14,4	10,6	8,0	-	-	-	-	37,0	26,7	19,6	13,8	10,0	7,2	5,3	
CLP12010	-	-	-	-	-	-	-	-	-	-	-	-	-	-	-	-	-	-	-	-	-	-	
CLP08510	-	-	-	27,2	20,0	12,6	9,1	6,8	-	-	-	-	-	-	22,4	15,6	10,5	7,3	5,0	-	-	-	
CLP08508	-	-	31,7	19,6	17,8	11,1	7,5	5,7	-	-	-	-	-	30,0	18,9	12,2	7,9	5,3	-	-	-	-	
CLP08506	-	44,4	28,9	19,0	12,4	8,3	6,0	-	-	-	-	-	-	24,4	14,3	9,1	5,8	-	-	-	-	-	
CLP07008	-	42,2	26,7	15,9	9,3	6,8	-	-	-	-	-	-	35,6	21,5	12,2	7,0	4,6	-	-	-	-	-	-
CLP07006	-	36,6	23,3	14,5	8,4	4,9	-	-	-	-	-	-	31,2	17,7	9,6	5,9	-	-	-	-	-	-	-
CLP05406	35,2	20,0	11,7	6,8	4,5	-	-	-	-	-	-	30,0	15,3	9,4	5,8	3,5	-	-	-	-	-	-	-
CLP05405	33,0	17,8	9,8	5,2	3,6	-	-	-	-	-	-	26,4	14,5	7,9	4,6	-	-	-	-	-	-	-	-

**BELASTUNGSTABELLE** DECKENGEWICHT kg / m<sup>2</sup>

Durchbiegung 1/500 der Weitspannträger für große Spannweiten - Für Decken mit **NICHT SICHTBARER KONSTRUKTION**

(B) Abstand Abhänger (m)	(A) Abstand Weitspannträger 0,9 m											(A) Abstand Weitspannträger 1,2 m											
	1,5	2,0	2,5	3,0	3,5	4,0	4,5	5,0	5,5	6,0	6,5	1,5	2,0	2,5	3,0	3,5	4,0	4,5	5,0	5,5	6,0	6,5	
<b>Profil</b>																							
CLP12012	-	-	-	-	43,6	31,1	21,7	14,4	10,0	7,3	5,8	-	-	-	-	33,9	25,0	17,5	12,2	8,1	6,2	5,4	
CLP12010	-	-	-	-	34,8	24,3	15,8	10,6	7,9	-	-	-	-	-	-	26,5	18,0	11,9	7,7	5,0	-	-	
CLP08510	-	-	-	25,6	17,3	11,6	7,1	4,8	-	-	-	-	-	-	21,1	14,0	9,2	6,1	4,6	-	-	-	
CLP08508	-	-	32,5	22,7	14,8	9,0	5,6	-	-	-	-	-	-	26,5	17,2	12,3	7,8	5,0	3,0	-	-	-	
CLP08506	-	-	28,9	18,8	11,1	6,7	-	-	-	-	-	-	-	23,3	14,6	9,0	6,0	2,9	-	-	-	-	
CLP07008	-	42,2	25,9	15,5	8,6	3,8	-	-	-	-	-	-	33,2	20,0	11,7	6,9	4,1	-	-	-	-	-	-
CLP07006	-	26,8	21,5	11,2	6,3	3,7	-	-	-	-	-	-	28,9	16,3	9,8	5,9	-	-	-	-	-	-	-
CLP05406	35,1	19,8	10,0	5,3	3,6	-	-	-	-	-	-	30,3	15,3	9,0	5,1	3,0	-	-	-	-	-	-	-
CLP05405	32,7	16,5	9,2	5,1	3,5	-	-	-	-	-	-	26,5	14,7	7,2	3,2	-	-	-	-	-	-	-	-

(B) Abstand Abhänger (m)	(A) Abstand Weitspannträger 1,5 m											(A) Abstand Weitspannträger 1,8 m											
	1,5	2,0	2,5	3,0	3,5	4,0	4,5	5,0	5,5	6,0	6,5	1,5	2,0	2,5	3,0	3,5	4,0	4,5	5,0	5,5	6,0	6,5	
<b>Profil</b>																							
CLP12012	-	-	-	-	26,9	19,4	13,6	9,2	6,5	4,1	3,2	-	-	-	-	22,2	16,0	11,7	8,0	5,7	3,9	3,0	
CLP12010	-	-	-	-	-	-	-	-	-	-	-	-	-	-	-	-	-	-	-	-	-	-	
CLP08510	-	-	-	25,6	11,1	7,2	4,8	3,0	-	-	-	-	-	-	12,7	8,4	5,2	3,3	2,6	-	-	-	
CLP08508	-	-	22,2	13,4	8,9	6,0	3,4	2,2	-	-	-	-	-	16,0	10,6	7,2	3,5	3,0	2,3	-	-	-	
CLP08506	-	-	17,5	11,1	7,0	4,5	-	-	-	-	-	-	-	14,4	8,7	5,0	2,9	-	-	-	-	-	
CLP07008	-	26,1	16,0	9,1	4,9	2,9	-	-	-	-	-	-	21,7	13,1	7,8	4,0	-	-	-	-	-	-	-
CLP07006	-	23,4	12,4	6,8	3,5	2,8	-	-	-	-	-	-	18,0	10,0	6,2	3,1	-	-	-	-	-	-	-
CLP05406	23,3	12,2	8,0	4,3	2,0	-	-	-	-	-	-	18,7	9,8	5,5	3,0	2,1	-	-	-	-	-	-	-
CLP05405	21,7	11,8	5,3	2,1	-	-	-	-	-	-	-	15,6	8,0	4,1	1,8	-	-	-	-	-	-	-	-





Zubehörteile

## Zubehör

Zur Montage der CIPRIANI Metallsysteme ist ein komplettes, zuverlässiges Sortiment an Zubehörteilen vorgesehen. Es beinhaltet Verbindert, Bügel, Haken, Anschlagwinkel und Abhängedrähte, die alle Montageanforderungen problemlos erfüllen.

CIPRIANI Zubehörteile entsprechen der Europäischen Norm EN 13964. Die Forschung und Entwicklung der Firma CIPRIANI hat es möglich gemacht, immer neue Zubehörteile zu produzieren, die durch Patente geschützt sind und weisen meistens eine höhere mechanische Belastbarkeit als ähnliche Produkte nach, die bereits auf dem Markt bestehen.

## Stahl

CIPRIANI Zubehörteile sind aus verzinktem Stahl Typ DX51D, weisen eine Fließgrenze größer als 280 N/mm<sup>2</sup> auf und sind nach Norm EN 10327 und EN 14195 festgelegt.

Je nach Bedarf reicht die Zinkschicht von 100 g/m<sup>2</sup> bis 275 g/m<sup>2</sup>.

Die Oberfläche aller Zubehörteile wird durch die chemische Passivierung mit Chromsäuren geschützt.

Alle Einspannfedern für Abhängedrähte erfordern spezielle mechanische Eigenschaften und daher wird gehärteten hochwertigen Stahl mit einem Überzug aus Nickel verwendet. Dieses Verfahren gibt der Feder hohe Leistungen von Tragfähigkeit und Dauer.

Eine Kopie der Zertifikate bezüglich der Zugfestigkeit der einzelnen Zubehörteile steht auf Anfrage bei CIPRIANI zur Verfügung.

Die Testergebnisse gelten nicht für Bedingungen, unter denen Zubehörteile und Konstruktionen abweichend von den Datenblättern verwendet werden.





## Lagerung

Da Feuchtigkeit und Witterungseinflüsse zu Oxidation und Bildung von Weißrost auf der Zubehöroberfläche führen können, **wird empfohlen, die folgenden Hinweise zu beachten:**

- » Zubehörteile in überdachten und belüfteten Räumen lagern;
- » das Material nicht mit korrosionsfördernden Stoffen wie Verbrennungsprodukten, chemischen Dämpfen und Pulver aus Metallbearbeitung in Berührung bringen.

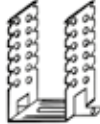

## Zubehörteile für C-DECKENPROFILE 60/27

BEZEICHNUNG	ARTIKEL	KARTON Stück	GEWICHT kg/Karton	BEZEICHNUNG	ARTIKEL	KARTON Stück	GEWICHT kg/Karton
 <p><b>ANKERSCHNELL- ABHÄNGER</b> Patentiert</p>	<b>C.064</b>	<b>100</b>	7,68	 <p><b>LÄNGSVERBINDER</b></p>	<b>C.063</b>	<b>100</b>	6,13
 <p><b>KREUZVERBINDER</b> Patentiert</p>	<b>C.065</b>	<b>100</b>	6,42	 <p><b>DIREKTABHÄNGER</b> 60x40 mm 60x60 mm</p>	<b>C.070</b> <b>C.071</b>	<b>100</b>	2,90 3,55
 <p><b>ANKERWINKEL</b></p>	<b>C.062</b>	<b>100</b>	1,56	 <p><b>DIREKTABHÄNGER</b> 120x60 mm</p>	<b>C.072</b>	<b>100</b>	5,70

## Zubehörteile für CLIPSQUERPROFIL UD274007

BEZEICHNUNG	ARTIKEL	KARTON Stück	GEWICHT kg/Karton
 <p><b>GERADER HAKEN</b> Durchgangsloch Ø 5 mm</p>	<b>C.034</b>	<b>100</b>	2,35
 <p><b>HAKEN MIT FEDER</b></p>	<b>C.033</b>	<b>100</b>	3,35
 <p><b>LÄNGSVERBINDER</b></p>	<b>C.125</b>	<b>100</b>	3,70

## Zubehörteile

# ANSCHLAGWINKEL

BEZEICHNUNG	ARTIKEL	KARTON Stück	GEWICHT kg/Karton	BEZEICHNUNG	ARTIKEL	KARTON Stück	GEWICHT kg/Karton
 <p><b>ANSCHLAGWINKEL</b> 120x35 mm</p>	<b>C.069</b>	<b>100</b>	4,16	 <p><b>ANSCHLAGWINKEL</b> 70x35 mm</p>	<b>C.010</b>	<b>100</b>	2,96

## Zubehörteile für

# U-AUSSTEIFUNGSPROFILE

BEZEICHNUNG	ARTIKEL	KARTON Stück	GEWICHT kg/Karton	BEZEICHNUNG	ARTIKEL	KARTON Stück	GEWICHT kg/Karton
 <p><b>ANSCHLAGWINKEL</b> für UA504020 100x100x42 mm Dicke 2 mm</p>	<b>C.143</b>	<b>20</b>	2,41	 <p><b>ANSCHLAGWINKEL</b> für UA104020 100x100x92 mm Dicke 2 mm</p>	<b>C.145</b>	<b>20</b>	5,43
 <p><b>ANSCHLAGWINKEL</b> für UA754020 100x100x67 mm Dicke 2 mm</p>	<b>C.144</b>	<b>20</b>	3,93	 <p><b>ANSCHLAGWINKEL</b> für UA154020 100x100x142 mm Dicke 2 mm</p>	<b>C.146</b>	<b>20</b>	8,86



# Zubehörteile

## DOPPELFEDER-ABHÄNGEDRÄHTE

BEZEICHNUNG	ARTIKEL	KARTON	GEWICHT
		Stück	kg/Karton



**SCHNELLSPANN-DOPPELFEDER**

**C.039      100      1,65**

BEZEICHNUNG	ARTIKEL	KARTON	GEWICHT
		Stück	kg/Karton

### ABHÄNGEDRÄHTE Ø 4 mm FÜR HAKEN MIT FEDER

Länge	ARTIKEL	KARTON	GEWICHT
		Stück	kg/Karton
Länge 125 mm	<b>C.040.O/90</b>		1,60
Länge 250 mm	<b>C.017.O/90</b>		2,80
Länge 375 mm	<b>C.041.O/90</b>		4,10
Länge 500 mm	<b>C.018.O/90</b>	<b>100</b>	5,30
Länge 750 mm	<b>C.042.O/90</b>		7,00
Länge 1000 mm	<b>C.019.O/90</b>		10,40
Länge 1500 mm	<b>C.043.O/90</b>		15,30
Länge 2000 mm	<b>C.044.O/90</b>		20,40
---			
<b>TYP "90"</b>			
Länge 2500 mm	<b>C.140.O/90</b>		12,80
Länge 3000 mm	<b>C.138.O/90</b>	<b>50</b>	15,30
Länge 4000 mm	<b>C.139.O/90</b>		20,40



### ABHÄNGEDRÄHTE Ø 4 mm FÜR HAKEN MIT FEDER

Länge	ARTIKEL	KARTON	GEWICHT
		Stück	kg/Karton
Länge 125 mm	<b>C.040.I</b>		1,60
Länge 250 mm	<b>C.017.I</b>		2,80
Länge 375 mm	<b>C.041.I</b>		4,10
Länge 500 mm	<b>C.018.I</b>	<b>100</b>	5,30
Länge 750 mm	<b>C.042.I</b>		7,00
Länge 1000 mm	<b>C.019.I</b>		10,40
Länge 1500 mm	<b>C.043.I</b>		15,30
Länge 2000 mm	<b>C.044.I</b>		20,40
---			
Länge 2500 mm	<b>C.140.I</b>		12,80
Länge 3000 mm	<b>C.138.I</b>	<b>50</b>	15,30
Länge 4000 mm	<b>C.139.I</b>		20,40

### ABHÄNGEDRÄHTE Ø 4 mm FÜR HAKEN MIT FEDER

Länge	ARTIKEL	KARTON	GEWICHT
		Stück	kg/Karton
Länge 125 mm	<b>C.040.J/V</b>		1,60
Länge 250 mm	<b>C.017.J/V</b>		2,80
Länge 375 mm	<b>C.041.J/V</b>		4,10
Länge 500 mm	<b>C.018.J/V</b>	<b>100</b>	5,30
Länge 750 mm	<b>C.042.J/V</b>		7,00
Länge 1000 mm	<b>C.019.J/V</b>		10,40
Länge 1500 mm	<b>C.043.J/V</b>		15,30
Länge 2000 mm	<b>C.044.J/V</b>		20,40
---			
<b>TYP "V"</b>			
Länge 2500 mm	<b>C.140.J/V</b>		12,80
Länge 3000 mm	<b>C.138.J/V</b>	<b>50</b>	15,30
Länge 4000 mm	<b>C.139.J/V</b>		20,40

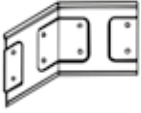
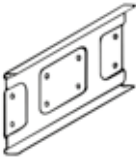
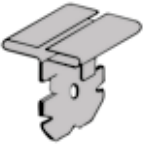
# Zubehörteile für WEITSPANNTRÄGER

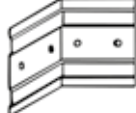
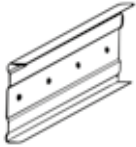
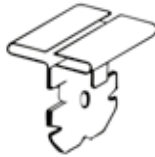
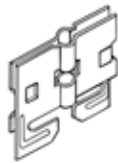
BEZEICHNUNG	ARTIKEL	KARTON	GEWICHT		
		Stück	kg/Karton		
 <p><b>WANDAN-SCHLAGWINKEL</b> für Profile: CLP12012 CLP12010</p>	<b>F.210</b>	<b>50</b>	8,10		
 <p><b>LÄNGSVERBINDER</b> für Profile: CLP12012 CLP12010</p>	<b>F.214</b>	<b>50</b>	14,10		
 <p><b>CLIPS-HAKEN</b> für Profil CD50276S mit gebördelter Ausführung 2 Elemente und geeignet für alle Weitspannträger</p>	<b>F.218</b>	<b>100</b>	5,48		
 <p><b>CLIPS-HAKEN</b> für Gewindestange Ø 6 mm geeignet für alle Weitspannträger</p>	<b>F.220</b>	<b>100</b>	4,95		
<p><b>ABHÄNGER-HAKEN</b> für Tragschiene 2 Elemente und geeignet für alle Weitspannträger</p>	<b>F.224</b>	<b>100</b>	5,87		
 <p><b>WANDAN-SCHLAGWINKEL</b> für Profile:</p>					
<p>CLP08510 CLP08508 CLP08506</p>	<b>F.211</b>		5,95		
<p>CLP07008 CLP07006</p>	<b>F.212</b>	<b>50</b>	4,70		
<p>CLP05406 CLP05405</p>	<b>F.213</b>		2,64		
 <p><b>LÄNGSVERBINDER</b> für Profile:</p>					
<p>CLP08510 CLP08508 CLP08506</p>	<b>F.215</b>		11,27		
<p>CLP07008 CLP07006</p>	<b>F.216</b>	<b>50</b>	6,70		
<p>CLP05406 CLP05405</p>	<b>F.217</b>		4,13		
 <p><b>CLIPS-HAKEN</b> für Profil CD50276A mit runder Ausführung 2 Elemente und geeignet für alle Weitspannträger</p>	<b>F.221</b>	<b>100</b>	5,48		
 <p><b>CLIPS-HAKEN</b> für Gewindestange Ø 8 mm geeignet für alle Weitspannträger</p>	<b>F.219</b>	<b>100</b>	7,63		







# EINKAUFszENTREN



# Metallsysteme für modulare abgehängte Decken

# Die Innovation bei modularen abgehängten Decken

CIPRIANI PROFILATI war schon immer darauf bedacht, sowohl die Produkte als auch den Service und die Logistik ständig zu verbessern, um den hohen Ansprüchen unserer Kunden gerecht zu werden.

Die Entwicklung neuer Konstruktionssysteme ist das Ergebnis konstanten Forschung und Innovationskraft.

Bei der Entwicklung aller neuen Produkte wie Profile, Zubehörteile und Unterkonstruktionen für abgehängte Decken stehen Komfortmontage und Kundenzufriedenheit an erster Stelle.

Auf Basis unserer Unternehmensphilosophie und langjähriger Erfahrung bei den Metallsystemen für modulare abgehängte Decken entstehen heute die neuen Metallsysteme Teebuild® und Teetanium®.

Die neuen Metallsysteme Teebuild® und Teetanium® unterscheiden sich nicht nur durch das klassische „Click“, das die erfolgreiche Verbindung zwischen den verschiedenen Profilen bestätigt, sondern auch durch die enorme Vielfalt von Neuheiten, die sieben internationalen Patenten unterliegen.

Die neue Clip-Verbindung wurde aus Edelstahl und mit einem Druckfedermechanismus gefertigt, um maximale Kraftschlüssigkeit und höhere Sicherheit bei der Montage der Profile zu sichern und gleichzeitig Flexibilität bei der Demontage zu garantieren.

Die Demontage des Deckenschienensystems erfolgt einfach und schnell durch eine leichte Druckausübung auf den Knopf in der Mitte des Clips und ist somit ohne Anwendung von Werkzeugen problemlos auch mehrmals möglich.

Dank einer neuen Verbindungstypologie, die sich direkt auf dem Clip selbst befindet, ist die Kupplung des Clips an den Profilen der neuen Metallsysteme Teebuild® und Teetanium® noch sicherer geworden.

Das innovative und exklusive Null-Torsion Schienensystem gewährleistet eine extreme Steifigkeit und hohe Stabilität auf der horizontalen Achse der Teebuild® und Teetanium® Profile unter Belastung.

Für die Herstellung der Teetanium® Struktur kommt ein neues patentiertes Material zum Einsatz, das ein absolutes Novum im Bereich von T-Schienen darstellt. Hohe Festigkeit und Steifigkeit prägen dieses Material mit beispiellosem mechanischen Eigenschaften.

Die Metallsysteme Teebuild® und Teetanium® werden gemäß DIN EN 13964 und unter Einbehaltung der höchsten Qualitätsanforderungen hergestellt. Beide Systeme bieten gleichzeitig Anwendungs- und Flexibilitätskomfort an. In einem Wort: maximale Leistung mit minimalem Aufwand! Das neue Deckenschienensystem Teetanium® ist in vielen Abmessungen und Ausführungen verfügbar. So ist die

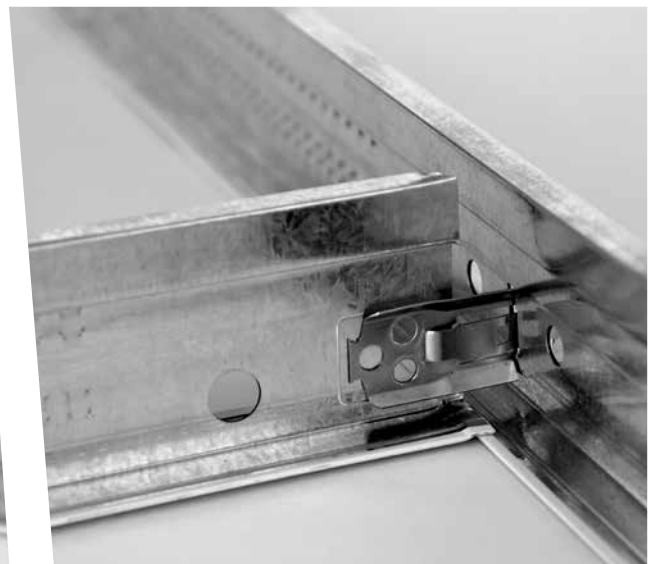



# Teetanium® und Teebuild®

Sichtschiene in 15 mm, 24 mm und 35 mm verfügbar. Alle Varianten sind in den Modulen 600 mm, 610 mm, 625 mm und 675 mm lieferbar. Zusätzlich ist zur Verlegung von Gipskartonplatten das TEEBUILD® System in 42 mm verfügbar.

Die sichtbare Oberfläche aus vorlackiertem verzinktem Stahl ist in den Standardfarben weiß, schwarz matt und silber erhältlich. Darüber hinaus sind auf Wunsch auch andere Farben ab einer Mindestabnahmemenge lieferbar.

## BRANDSCHUTZZERTIFIZIERUNG

Unsere Metallsysteme für abgehängte Decken wurden dank besonderer Dehnungsverbindungen während der Überhitzung bei verschiedenen europäischen Prüfinstituten für Brandschutz zertifiziert:

- » In Italien bei Istituto Giordano in Bellaria - REI 180
- » In Frankreich bei CTICM in Maizieres-les-Metz - F30 - F60
- » In Deutschland bei MPA in Braunschweig - F30 - F60 - F90

Die genannten Zertifizierungen gelten nur bei ausschließlicher Einhaltung der Montage- und Verwendungshinweise und bei Anwendung der von CIPRIANI angezeigten Zubehörteile.

## WANDWINKEL UND SONDERPROFILE

Die CIPRIANI Produktpalette für abgehängte Decken verfügt über mehrere Wandwinkel und Sonderprofile. Detaillierte Beschreibungen sind in diesem Katalog zu entnehmen.

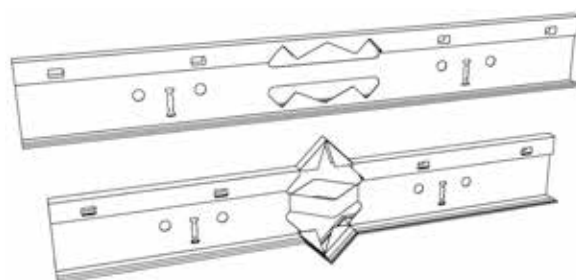

# Teetanium® ST24 System

Click-System mit 24 mm Sichtfläche - Profilende gekröpft

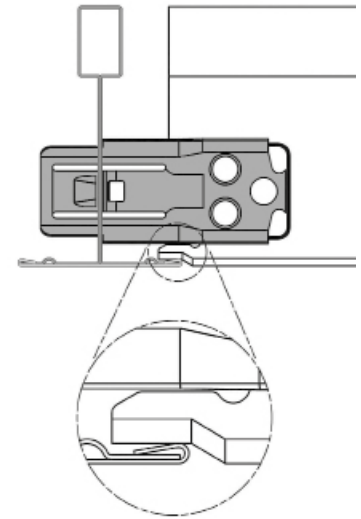
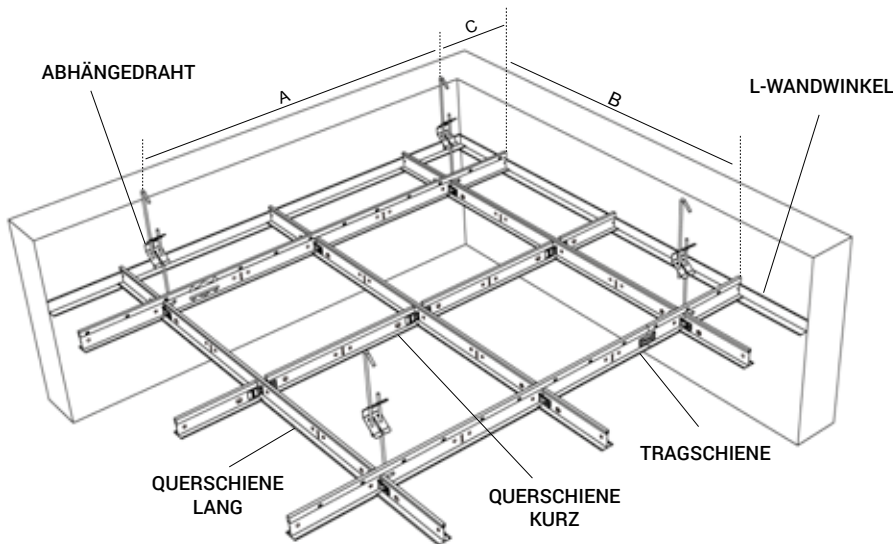

## TRAGSCHIENE

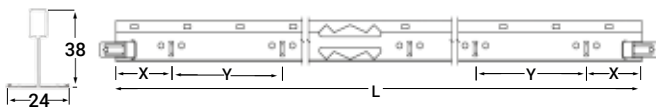

## QUERSCHIENE LANG

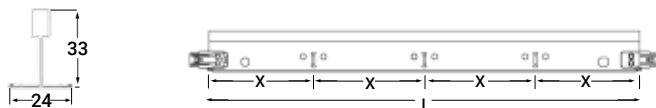

## QUERSCHIENE KURZ



## ZUBEHÖRTEILE (auf Seite 81)

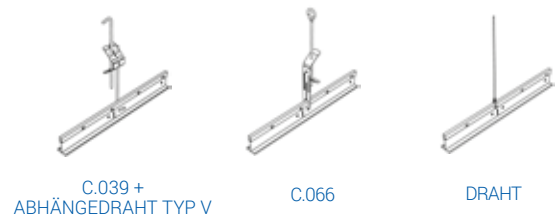

CE Unterkonstruktion gemäß DIN EN 13964.



Brandschutzzertifiziert.



Korrosionsschutz gemäß Norm DIN EN 13964, Klasse B.



Standardfarben: weiß - schwarz matt - silber (andere Farben auf Anfrage).



Sonderlängen auf Anfrage.



Die Last pro m<sup>2</sup> muss gleichmäßig verteilt werden (keine extra Punktlasten erlaubt). Die Durchbiegung ist gemäß Klasse 1 (L/500) der DIN EN 13964 berechnet worden, mit der Voraussetzung, dass der Aufbau der Unterkonstruktion erfolgt, wie in den Zeichnungen dargestellt. Konzentrierte Lasten oder Zusatzgewichte wie Lichter, Rauchmelder, Lüftungskanäle, aufgehängte Schilder usw. sind nicht erlaubt.  
Die in der Tabelle angegebene Maximalbelastbarkeit pro m<sup>2</sup> ist inklusiv der Platten mit eventuellen Zusatzgewichten wie Mineralwolle oder Glasfaser zur Verbesserung der Akustik und Feuerbeständigkeit.

# ST24 System

Modul: 600x600 - 600x1200 / 625x625- 625x1250

## ST24 SYSTEM - MODUL 600x600 - 600x1200

	ABMESSUNGEN			ARTIKEL	ABSTAND (mm)		INHALT/KARTON			KARTONS PRO PALETTE	BEDARF/m <sup>2</sup>	
	L	H	B		X	Y	Stück	l <sub>fm</sub>	kg		Modul 600x600	Modul 600x1200
TRAGSCHIENE	3700	38	24	M24383700B	50	100	20	74,00	20,5	24	0,83	0,83
QUERSCHIENE LANG	1200	33		C24331200B	300	-	60	72,00	17,0	48	1,67	1,67
QUERSCHIENE KURZ	600	25		C2425600B	300	-	60	36,00	7,5	48	0,83	-

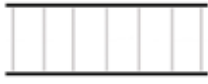
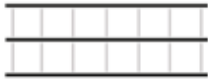
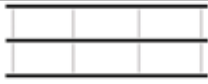
MAX. BELASTBARKEIT kg/m <sup>2</sup>	Abstand Abhänger (A)		(mm)	800	1000	1200	1500	
	MODUL	Tragschienenabstand 1200 mm (B)	600x600	12,7	10,5	7,5	-	
			600x1200	14	11,5	8	-	
		Tragschienenabstand 600 mm (B)	600x600	30	30	20	10	
			600x1200	30	30	18	9,5	

## ST24 SYSTEM - MODUL 625x625 - 625x1250

	ABMESSUNGEN			ARTIKEL	ABSTAND (mm)		INHALT/KARTON			KARTONS PRO PALETTE	BEDARF/m <sup>2</sup>	
	L	H	B		X	Y	Stück	l <sub>fm</sub>	kg		Modul 625x625	Modul 625x1250
TRAGSCHIENE	3750	38	24	M24383750B	78,13	156,20	20	75,00	21,5	24	0,83	0,83
QUERSCHIENE LANG	1250	33		C24331250B	312,50	-	60	75,00	18,0	48	1,67	1,67
QUERSCHIENE KURZ	625	25		C2425625B	312,50	-	60	37,50	8,5	48	0,83	-

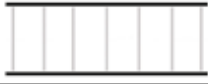
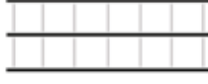
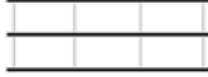
MAX. BELASTBARKEIT kg/m <sup>2</sup>	Abstand Abhänger (A)		(mm)	800	1000	1200	1500	
	MODUL	Tragschienenabstand 1250 mm (B)	625x625	12,7	10,5	7,5	-	
			625x1250	14	11,5	8	-	
		Tragschienenabstand 625 mm (B)	625x625	30	30	20	10	
			625x1250	30	30	18	9,5	

# Teetanium® HD24 System

Click-System mit 24 mm Sichtfläche - Profillende gekröpft

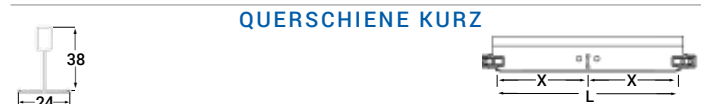
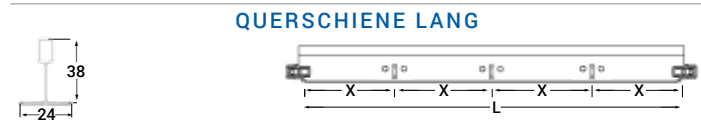
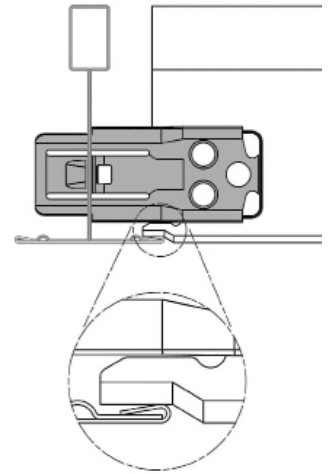
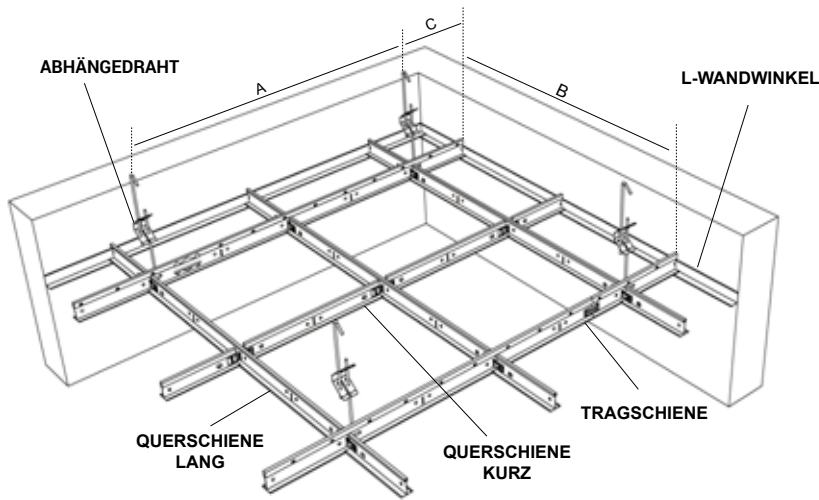

1800 QUERSCHIENE LANG - Achsabstand Stanzungen 450 mm

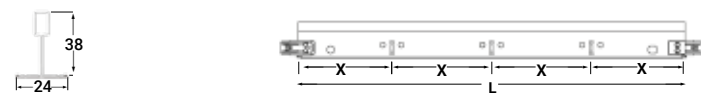

1800 QUERSCHIENE LANG - Achsabstand Stanzungen 600 mm

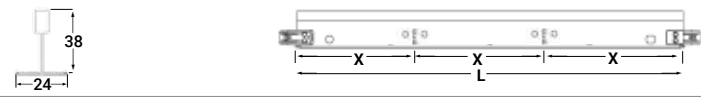

## ZUBEHÖRTEILE (auf Seite 81)

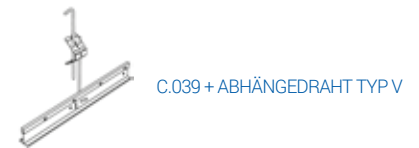

CE Unterkonstruktion gemäß DIN EN 13964.



Standardfarben: weiß.



Brandschutzzertifiziert.



Die Last pro m<sup>2</sup> muss gleichmäßig verteilt werden (keine extra Punktlasten erlaubt). Die Durchbiegung ist gemäß Klasse 1 (L/500) der DIN EN 13964 berechnet worden, mit der Voraussetzung, dass der Aufbau der Unterkonstruktion erfolgt, wie in den Zeichnungen dargestellt. Konzentrierte Lasten oder Zusatzgewichte wie Lichter, Rauchmelder, Lüftungskanäle, aufgehängte Schilder usw. sind nicht erlaubt.  
Die in der Tabelle angegebene Maximalbelastbarkeit pro m<sup>2</sup> ist inklusiv der Platten mit eventuellen Zusatzgewichten wie Mineralwolle oder Glasfaser zur Verbesserung der Akustik und Feuerbeständigkeit.



Korrosionsschutz gemäß Norm DIN EN 13964, Klasse B.



Sonderlängen auf Anfrage.

# HD24 System

Modul: 600x600 - 600x1200 / 625x625 - 625x1250

## HD24 SYSTEM - MODUL 600x600 - 600x1200

	ABMESSUNGEN			ARTIKEL	ABSTAND (mm)		INHALT/KARTON			KARTONS PRO PALETTE	BEDARF/m <sup>2</sup>	
	L	H	B		X	Y	Stück	lfm	kg		Modul 600x600	Modul 600x1200
TRAGSCHIENE	3700	38	24	M24383700B	50	100	20	74,00	20,5	24	0,83	0,83
QUERSCHIENE LANG	1200			C24381200B	300	-	60	72,00	19,0	48	1,67	1,67
QUERSCHIENE KURZ	600			C2438600B	300	-	60	36,00	12,5	48	0,83	-
1800 QUERSCHIENE LANG	1800			C24381800B45	450	-	60	108,00	29,5	48	-	-
1800 QUERSCHIENE LANG	1800			C24381800B60	600	-	60	108,00	29,5	48	-	-
900 QUERSCHIENE LANG	900			C2438900B	450	-	60	54,00	14,5	48	-	-

MAX. BELASTBARKEIT kg/m <sup>2</sup>	Abstand Abhänger (A)		(mm)	800	1000	1200	1500	
	MODUL	Tragschienenabstand 1200 mm (B)	600x600	16	14	10	4,5	
Tragschienenabstand 600 mm (B)			600x1200	16	14	10	5	
		600x600	30	30	20	10		
600x1200		30	30	18	9,5			

## HD24 SYSTEM - MODUL 625x625 - 625x1250

	ABMESSUNGEN			ARTIKEL	ABSTAND (mm)		INHALT/KARTON			KARTONS PRO PALETTE	BEDARF/m <sup>2</sup>	
	L	H	B		X	Y	Stück	lfm	kg		Modul 625x625	Modul 625x1250
TRAGSCHIENE	3750	38	24	M24383750B	78,13	156,20	20	75,00	21,5	24	0,83	0,83
QUERSCHIENE LANG	1250			C24381250B	312,50	-	60	75,00	20,0	48	1,67	1,67
QUERSCHIENE KURZ	625			C2438625B	312,50	-	60	37,50	13,5	48	0,83	-

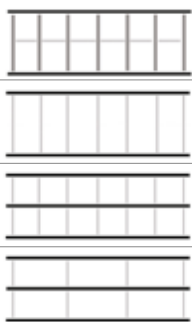
MAX. BELASTBARKEIT kg/m <sup>2</sup>	Abstand Abhänger (A)		(mm)	800	1000	1200	1500	
	MODUL	Tragschienenabstand 1250 mm (B)	625x625	16	14	10	4,5	
Tragschienenabstand 625 mm (B)			625x1250	16	14	10	5	
		625x625	30	30	20	10		
625x1250		30	30	18	9,5			

# Teetanium® CR24 System

## Korrosionsgeschützt

gemäß DIN EN 13964 Klasse C

Click-System mit 24 mm Sichtfläche - Profllende gekröpft

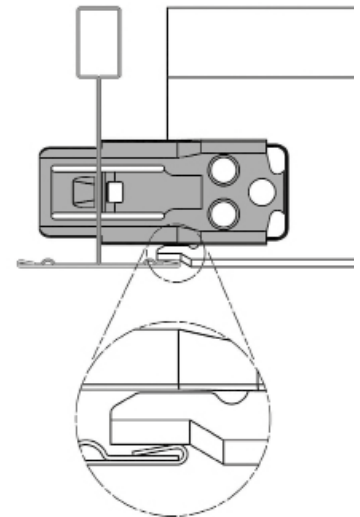
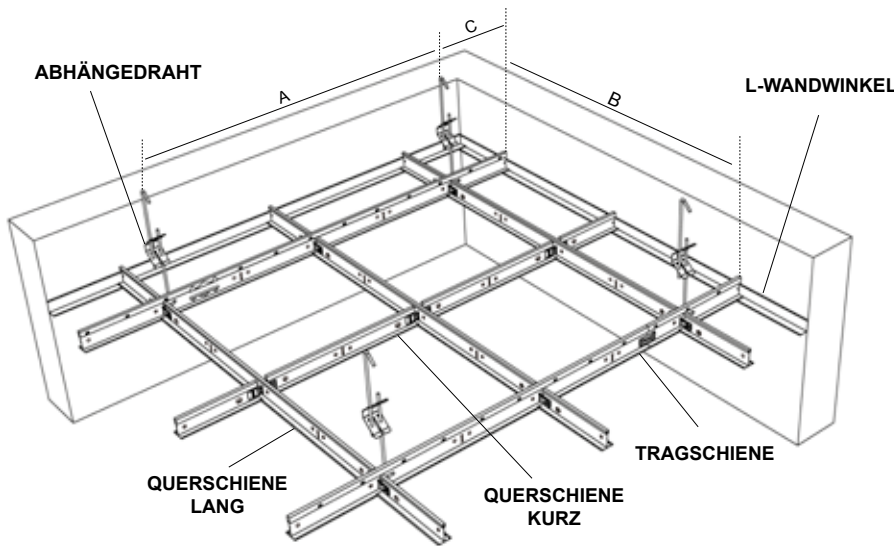

### TRAGSCHIENE

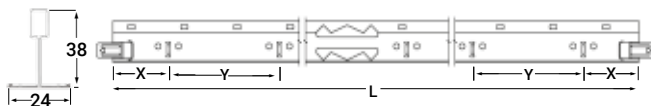

### QUERSCHIENE LANG

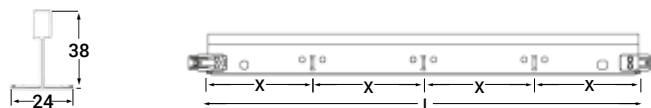

### QUERSCHIENE KURZ



### ZUBEHÖRTEILE (auf Seite 80)



PROFIL	BEZEICHNUNG	ARTIKEL	INHALT PRO KARTON		
			Stück	lfm	kg
	L-Wandwinkel Korrosionsgeschützt Dicke 0,50 mm (Länge 3.000 mm)	LCR-24-B	25	75	13,5



Unterkonstruktion gemäß DIN EN 13964.



Erhöhter Korrosionsschutz gemäß DIN EN 13964, Klasse C.



Sonderlängen auf Anfrage.



Die Last pro m<sup>2</sup> muss gleichmäßig verteilt werden (keine extra Punktlasten erlaubt). Die Durchbiegung ist gemäß Klasse 1 (L/500) der DIN EN 13964 berechnet worden, mit der Voraussetzung, dass der Aufbau der Unterkonstruktion erfolgt, wie in den Zeichnungen dargestellt. Konzentrierte Lasten oder Zusatzgewichte wie Lichter, Rauchmelder, Lüftungskanäle, aufgehängte Schilder usw. sind nicht erlaubt.

Die in der Tabelle angegebene Maximalbelastbarkeit pro m<sup>2</sup> ist inklusiv der Platten mit eventuellen Zusatzgewichten wie Mineralwolle oder Glasfaser zur Verbesserung der Akustik und Feuerbeständigkeit.

# CR24 Korrosionsgeschütztes System

Modul: 600x600 - 600x1200 / 625x625 - 625x1250

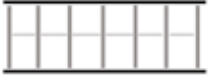
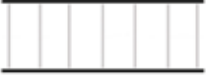
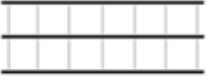
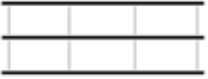

## CR24 SYSTEM - MODUL 600x600 - 600x1200

	ABMESSUNGEN			ARTIKEL	ABSTAND (mm)		INHALT/KARTON			KARTONS PRO PALETTE	BEDARF/m <sup>2</sup>	
	L	H	B		X	Y	Stück	lfm	kg		Modul 600x600	Modul 600x1200
TRAGSCHIENE	3700	38	24	MCR24383700B	50	100	20	74,00	20,5	24	0,83	0,83
QUERSCHIENE LANG	1200			CCR24381200B	300	-	60	72,00	19,0	48	1,67	1,67
QUERSCHIENE KURZ	600			CCR2438600B	300	-	60	36,00	12,5	48	0,83	-

MAX. BELASTBARKEIT kg/m <sup>2</sup>	Abstand Abhänger (A)		(mm)	800	1000	1200	1500	
	MODUL	Tragschienenabstand 1200 mm (B)	600x600	16	14	10	4,5	
			600x1200	16	14	10	5	
		Tragschienenabstand 600 mm (B)	600x600	30	30	20	10	
600x1200			30	26	18	9,5		

## CR24 SYSTEM - MODUL 625x625 - 625x1250

	ABMESSUNGEN			ARTIKEL	ABSTAND (mm)		INHALT/KARTON			KARTONS PRO PALETTE	BEDARF/m <sup>2</sup>	
	L	H	B		X	Y	Stück	lfm	kg		Modul 625x625	Modul 625x1250
TRAGSCHIENE	3750	38	24	MCR24383750B	78,13	156,20	20	75,00	21,5	24	0,83	0,83
QUERSCHIENE LANG	1250			CCR24381250B	312,50	-	60	75,00	20,0	48	1,67	1,67
QUERSCHIENE KURZ	625			CCR2438625B	312,50	-	60	37,50	13,5	48	0,83	-

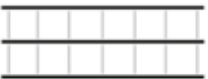
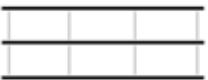
MAX. BELASTBARKEIT kg/m <sup>2</sup>	Abstand Abhänger (A)		(mm)	800	1000	1200	1500	
	MODUL	Tragschienenabstand 1250 mm (B)	625x625	16	14	10	4,5	
			625x1250	16	14	10	5	
		Tragschienenabstand 625 mm (B)	625x625	30	30	20	10	
625x1250			30	26	18	9,5		

# Teetanium® HD15 System

Click-System mit 15 mm Sichtfläche - Profillende gekröpft

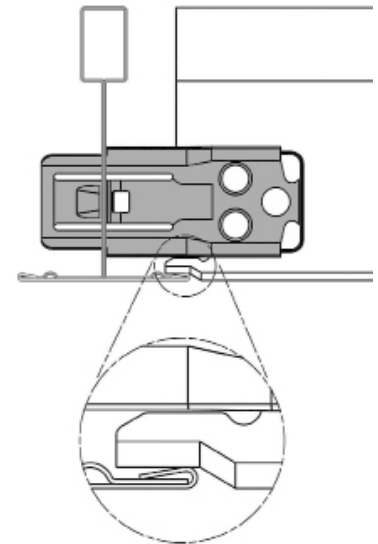
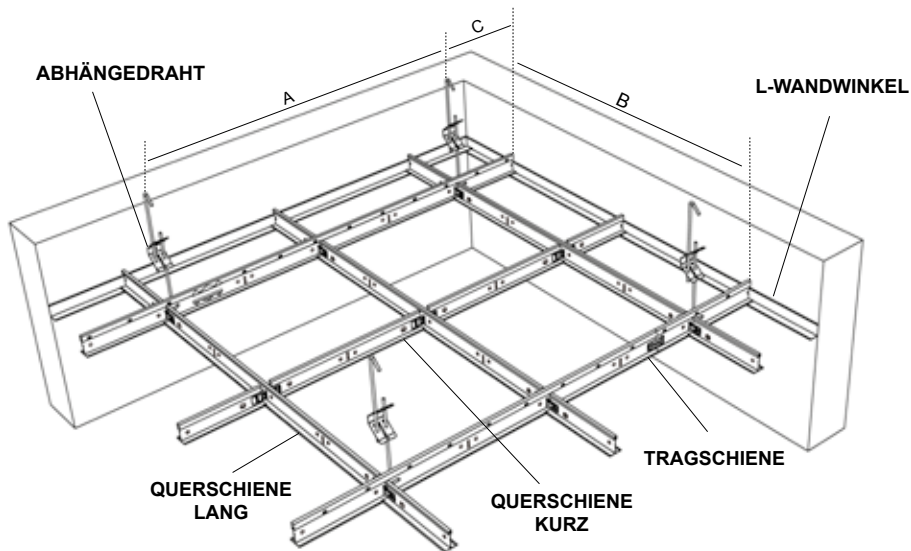

## TRAGSCHIENE

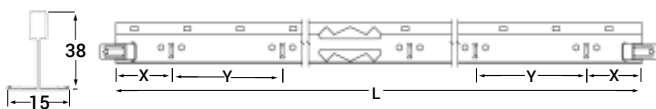

## QUERSCHIENE LANG

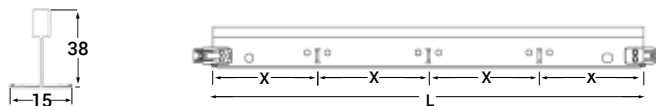

## QUERSCHIENE KURZ



## ZUBEHÖRTEILE (auf Seite 81)

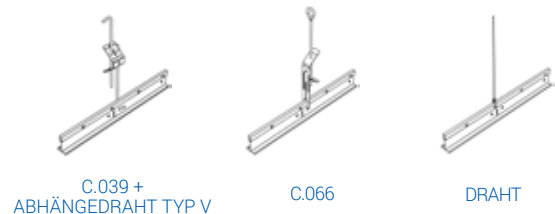

CE Unterkonstruktion gemäß DIN EN 13964.



Brandschutzzertifizierung in Bearbeitung.



Korrosionsschutz gemäß Norm DIN EN 13964, Klasse B.



Standardfarben: weiß - schwarz matt - silber (andere Farben auf Anfrage).



Sonderlängen auf Anfrage.



Die Last pro m<sup>2</sup> muss gleichmäßig verteilt werden (keine extra Punktlasten erlaubt). Die Durchbiegung ist gemäß Klasse 1 (L/500) der DIN EN 13964 berechnet worden, mit der Voraussetzung, dass der Aufbau der Unterkonstruktion erfolgt, wie in den Zeichnungen dargestellt. Konzentrierte Lasten oder Zusatzgewichte wie Lichter, Rauchmelder, Lüftungskanäle, aufgehängte Schilder usw. sind nicht erlaubt.

Die in der Tabelle angegebene Maximalbelastbarkeit pro m<sup>2</sup> ist inklusiv der Platten mit eventuellen Zusatzgewichten wie Mineralwolle oder Glasfaser zur Verbesserung der Akustik und Feuerbeständigkeit.





# HD15 System

Modul: 600x600 - 600x1200 / 625x625 - 625x1250

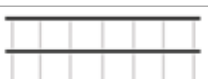
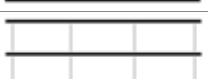

## HD15 SYSTEM - MODUL 600x600 - 600x1200

	ABMESSUNGEN			ARTIKEL	ABSTAND (mm)		INHALT/KARTON			KARTONS PRO PALETTE	BEDARF/m <sup>2</sup>	
	L	H	B		X	Y	Stück	lfm	kg		Modul 600x600	Modul 600x1200
TRAGSCHIENE	3700	38	15	M15383700B	50	100	20	74,00	22,2	24	0,83	0,83
QUERSCHIENE LANG	1200			C15381200B	300	-	60	72,00	20,4	48	1,64	1,67
QUERSCHIENE KURZ	600			C1538600B	300	-	60	36,00	10,2	48	0,82	-

MAX. BELASTBARKEIT kg/m <sup>2</sup>	Abstand Abhänger (A)		(mm)	800	1000	1200	1500	
	MODUL	Tragschienenabstand 1200 mm (B)	600x600	11,5	8,5	6	-	
			600x1200	12	9,5	6,5	-	
		Tragschienenabstand 600 mm (B)	600x600	20	20	15	7	
			600x1200	20	20	15	7,5	

## HD15 SYSTEM - MODUL 625x625 - 625x1250

	ABMESSUNGEN			ARTIKEL	ABSTAND (mm)		INHALT/KARTON			KARTONS PRO PALETTE	BEDARF/m <sup>2</sup>	
	L	H	B		X	Y	Stück	lfm	kg		Modul 625x625	Modul 625x1250
TRAGSCHIENE	3750	38	15	M15383750B	78,13	156,20	20	75,00	22,5	24	0,83	0,83
QUERSCHIENE LANG	1250			C15381250B	312,50	-	60	75,00	21,2	48	1,64	1,67
QUERSCHIENE KURZ	625			C1538625B	312,50	-	60	37,50	11,6	48	0,82	-

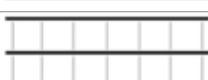
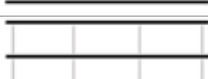
MAX. BELASTBARKEIT kg/m <sup>2</sup>	Abstand Abhänger (A)		(mm)	800	1000	1200	1500	
	MODUL	Tragschienenabstand 1250 mm (B)	625x625	11,5	8,5	6	-	
			625x1250	12	9,5	6,5	-	
		Tragschienenabstand 625 mm (B)	625x625	20	20	15	7	
			625x1250	20	20	15	7,5	

# Teetanium® HD35 System

Click-System mit 35 mm Sichtfläche - Profillende gekröpft

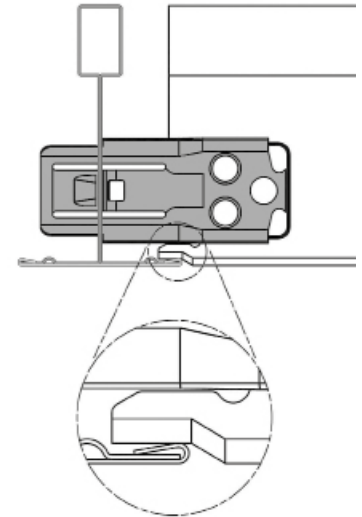
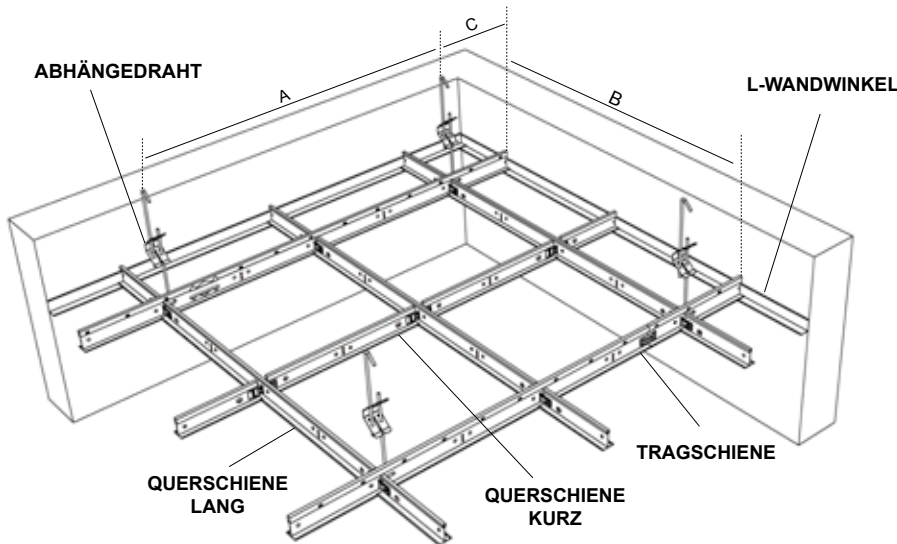

## TRAGSCHIENE

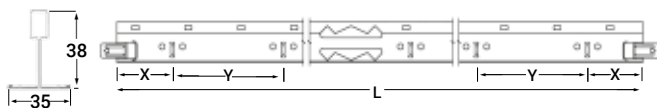

## ZUBEHÖRTEILE (auf Seite 81)

## QUERSCHIENE LANG

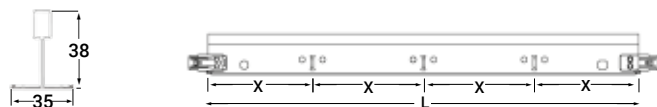

C.039 +  
ABHÄNGEDRAHT TYP V



C.066



DRAHT

## QUERSCHIENE KURZ



CE Unterkonstruktion gemäß DIN EN 13964.



Brandschutzzertifizierung in Bearbeitung.



Korrosionsschutz gemäß Norm DIN EN 13964, Klasse B.



Sonderlängen auf Anfrage.



Die Last pro m<sup>2</sup> muss gleichmäßig verteilt werden (keine extra Punktlasten erlaubt). Die Durchbiegung ist gemäß Klasse 1 (L/500) der DIN EN 13964 berechnet worden, mit der Voraussetzung, dass der Aufbau der Unterkonstruktion erfolgt, wie in den Zeichnungen dargestellt. Konzentrierte Lasten oder Zusatzgewichte wie Lichter, Rauchmelder, Lüftungskanäle, aufgehängte Schilder usw. sind nicht erlaubt.



Die in der Tabelle angegebene Maximalbelastbarkeit pro m<sup>2</sup> ist inklusiv der Platten mit eventuellen Zusatzgewichten wie Mineralwolle oder Glasfaser zur Verbesserung der Akustik und Feuerbeständigkeit.

# HD35 System

Modul: 600x600 - 600x1200 / 625x625 - 625x1250



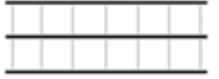
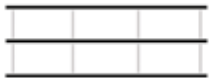

## HD35 SYSTEM - MODUL 600x600 - 600x1200

	ABMESSUNGEN			ARTIKEL	ABSTAND (mm)		INHALT/KARTON			KARTONS PRO PALETTE	BEDARF/m <sup>2</sup>	
	L	H	B		X	Y	Stück	lfm	kg		Modul 600x600	Modul 600x1200
TRAGSCHIENE	<b>3700</b>	38	35	M35383700B	50	100	12	44,40		24	0,83	0,83
QUERSCHIENE LANG	<b>1200</b>			C35381200B	300	-	40	48,00		48	1,67	1,67
QUERSCHIENE KURZ	<b>600</b>			C3538600B	300	-	40	24,00		48	0,83	-

MAX. BELASTBARKEIT kg/m <sup>2</sup>	Abstand Abhänger (A)		(mm)	800	1000	1200	1500	
	MODUL	Tragschienenabstand 1200 mm (B)	<b>600x600</b>	18,5	14	9,5	-	
			<b>600x1200</b>	19	15	10	-	
		Tragschienenabstand 600 mm (B)	<b>600x600</b>	30	30	22,5	22,5	
<b>600x1200</b>			-	-	10,5	11		

## HD35 SYSTEM - MODUL 625x625 - 625x1250

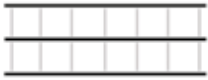
ARTIKEL	ABMESSUNGEN			ARTIKEL	ABSTAND (mm)		INHALT/KARTON			KARTONS PRO PALETTE	BEDARF/m <sup>2</sup>	
	L	H	B		X	Y	Stück	lfm	kg		Modul 625x625	Modul 625x1250
TRAGSCHIENE	<b>3750</b>	38	35	M35383750B	78,13	156,20	12	45,00		24	0,83	0,83
QUERSCHIENE LANG	<b>1250</b>			C35381250B	312,50	-	40	50,00		48	1,67	1,67
QUERSCHIENE KURZ	<b>625</b>			C3538625B	312,50	-	40	25,00		48	0,83	-

MAX. BELASTBARKEIT kg/m <sup>2</sup>	Abstand Abhänger (A)		(mm)	1000	1350	1400	1600	
	MODUL	Tragschienenabstand 1250 mm (B)	<b>625X625</b>	18,5	14	9,5	-	
			<b>625X1250</b>	19	15	10	-	
		Tragschienenabstand 625 mm (B)	<b>625X625</b>	30	30	22,5	22,5	
<b>625X1250</b>			30	30	22,5	11		

# Teetanium® BE24 System

Click-System mit 24 mm Sichtfläche - Profilende stumpf gestoßen

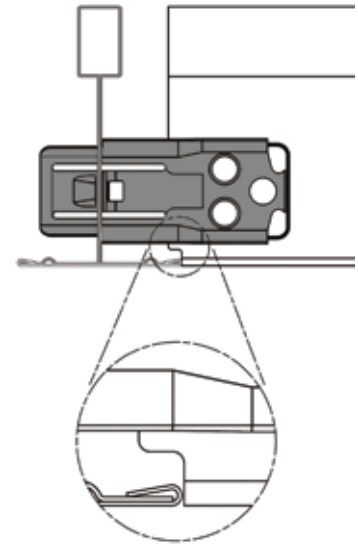
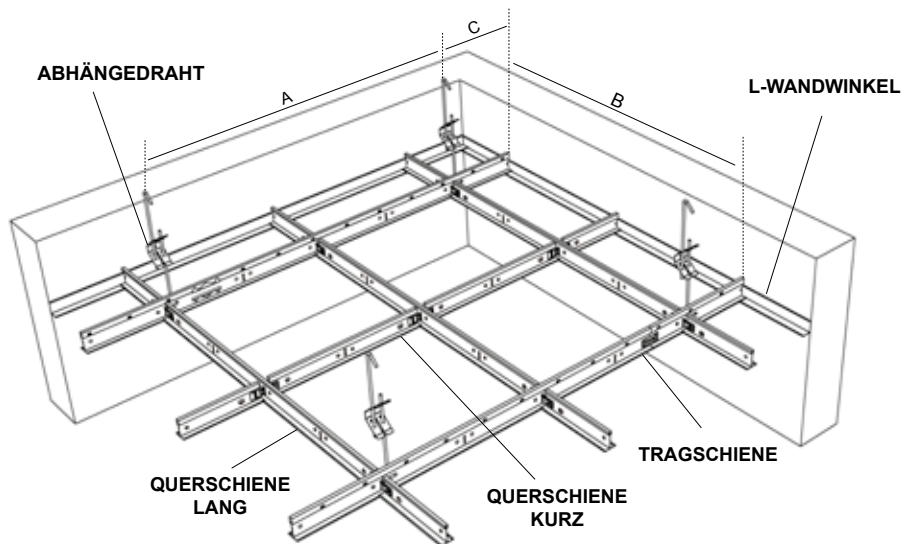

## TRAGSCHIENE

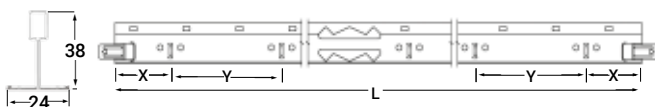

## QUERSCHIENE LANG

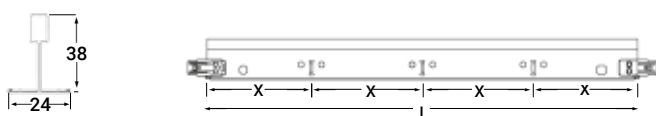

## QUERSCHIENE KURZ



## ZUBEHÖRTEILE (auf Seite 81)

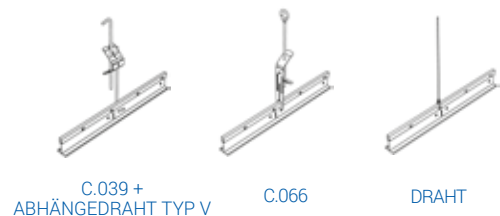

Unterkonstruktion gemäß DIN EN 13964.



Brandschutzzertifizierung in Bearbeitung.



Korrosionsschutz gemäß Norm DIN EN 13964, Klasse B.



Sonderlängen auf Anfrage.



Die Last pro  $m^2$  muss gleichmäßig verteilt werden (keine extra Punktlasten erlaubt). Die Durchbiegung ist gemäß Klasse 1 (L/500) der DIN EN 13964 berechnet worden, mit der Voraussetzung, dass der Aufbau der Unterkonstruktion erfolgt, wie in den Zeichnungen dargestellt. Konzentrierte Lasten oder Zusatzgewichte wie Lichter, Rauchmelder, Lüftungskanäle, aufgehängte Schilder usw. sind nicht erlaubt.

Die in der Tabelle angegebene Maximalbelastbarkeit pro  $m^2$  ist inklusiv der Platten mit eventuellen Zusatzgewichten wie Mineralwolle oder Glasfaser zur Verbesserung der Akustik und Feuerbeständigkeit.

# BE24 System

Modul: 600x600 - 600x1200 / 625x625 - 625x1250

## BE24 SYSTEM - MODUL 600x600 - 600x1200

	ABMESSUNGEN			ARTIKEL	ABSTAND (mm)		INHALT/KARTON			KARTONS PRO PALETTE	BEDARF/m <sup>2</sup>	
	L	H	B		X	Y	Stück	lfm	kg		Modul 600x600	Modul 600x1200
	TRAGSCHIENE	3700	38		24	MA24383700B	50	100	20		74,00	20,5
QUERSCHIENE LANG	1200	CA24381200B		300		-	60	72,00	19,0	48	1,67	1,67
QUERSCHIENE KURZ	600	CA2438600B		300		-	60	36,00	12,5	48	0,83	-

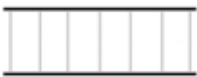
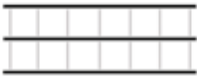
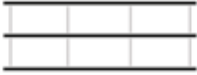
MAX. BELASTBARKEIT kg/m <sup>2</sup>	Abstand Abhänger (A)		(mm)	800	1000	1200	1500	
	MODUL	Tragschienenabstand 1200 mm (B)	600x600	16	14	10	4,5	
			600x1200	16	14	10	5	
		Tragschienenabstand 600 mm (B)	600x600	30	30	20	10	
			600x1200	30	30	18	9,5	

## BE24 SYSTEM - MODUL 625x625 - 625x1250

	ABMESSUNGEN			ARTIKEL	ABSTAND (mm)		INHALT/KARTON			KARTONS PRO PALETTE	BEDARF/m <sup>2</sup>	
	L	H	B		X	Y	Stück	lfm	kg		Modul 625x625	Modul 625x1250
	TRAGSCHIENE	3750	38		24	MA24383750B	78,13	156,20	20		75,00	21,5
QUERSCHIENE LANG	1250	CA24381250B		312,50		-	60	75,00	20,0	48	1,67	1,67
QUERSCHIENE KURZ	625	CA2438625B		312,50		-	60	37,50	13,5	48	0,83	-

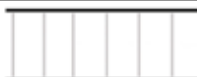
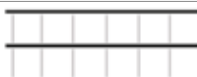
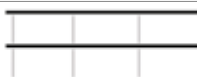
MAX. BELASTBARKEIT kg/m <sup>2</sup>	Abstand Abhänger (A)		(mm)	800	1000	1200	1500	
	MODUL	Tragschienenabstand 1250 mm (B)	625x625	16	14	10	4,5	
			625x1250	16	14	10	5	
		Tragschienenabstand 625 mm (B)	625x625	30	30	20	10	
			625x1250	30	30	18	9,5	

# Teetanium® SV24 System

Einhak-System mit 24 mm Sichtfläche - Profilende stumpf gestoßen

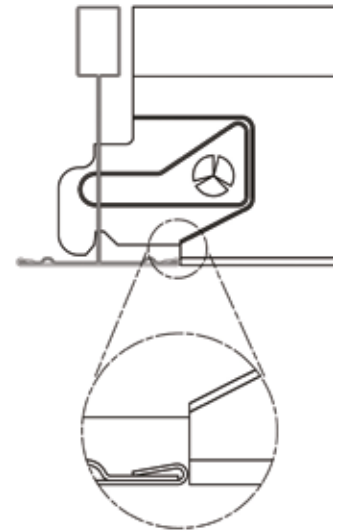
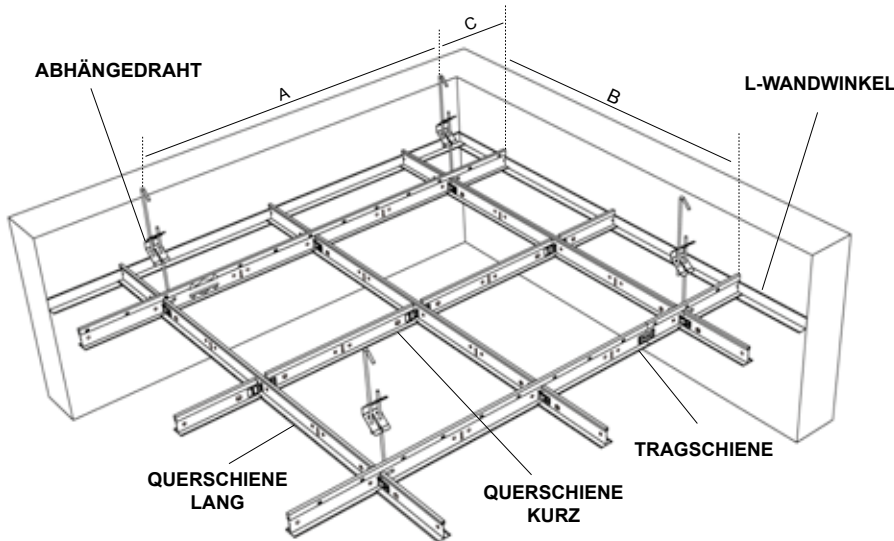

## TRAGSCHIENE

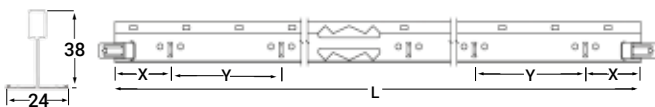

## QUERSCHIENE LANG

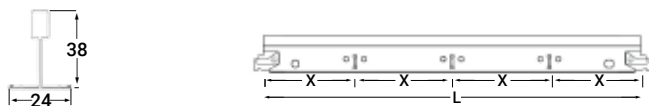

## QUERSCHIENE KURZ



## ZUBEHÖRTEILE (auf Seite 81)



C.039 +  
ABHÄNGEDRAHT TYP V

C.066

DRAHT



CE Unterkonstruktion gemäß DIN EN 13964.



Brandschutzzertifizierung in Bearbeitung.



Korrosionsschutz gemäß Norm DIN EN 13964, Klasse B.



Sonderlängen auf Anfrage.



Die Last pro m<sup>2</sup> muss gleichmäßig verteilt werden (keine extra Punktlasten erlaubt). Die Durchbiegung ist gemäß Klasse 1 (L/500) der DIN EN 13964 berechnet worden, mit der Voraussetzung, dass der Aufbau der Unterkonstruktion erfolgt, wie in den Zeichnungen dargestellt. Konzentrierte Lasten oder Zusatzgewichte wie Lichter, Rauchmelder, Lüftungskanäle, aufgehängte Schilder usw. sind nicht erlaubt.

Die in der Tabelle angegebene Maximalbelastbarkeit pro m<sup>2</sup> ist inklusiv der Platten mit eventuellen Zusatzgewichten wie Mineralwolle oder Glasfaser zur Verbesserung der Akustik und Feuerbeständigkeit.

# SV24 System

Modul: 600x600 - 600x1200 / 625x625 - 625x1250

## SV24 SYSTEM - MODUL 600x600 - 600x1200

ARTIKEL	ABMESSUNGEN			ARTIKEL	ABSTAND (mm)		INHALT/KARTON			KARTONS PRO PALETTE	BEDARF/m <sup>2</sup>	
	L	H	B		X	Y	Stück	lfm	kg		Modul 600x600	Modul 600x1200
TRAGSCHIENE	3700	38	24	M24383700B	50	100	20	74,00	25,3	24	0,83	0,83
QUERSCHIENE LANG	1200			IA24381200B	300	-	60	72,00	21,6	48	1,67	1,67
QUERSCHIENE KURZ	600			TA2438600B	300	-	60	36,00	12,8	48	0,83	-



MAX. BELASTBARKEIT kg/m <sup>2</sup>	Abstand Abhänger (A)		(mm)	800	1000	1200	1500	
	MODUL	Tragschienenabstand 1200 mm (B)	600x600	16	14	10	4,5	
600x1200			16	14	10	5		
Tragschienenabstand 600 mm (B)		600x600	30	30	20	10		
		600x1200	30	26	18	9,5		

## SV24 SYSTEM - MODUL 625x625 - 625x1250

	ABMESSUNGEN			ARTIKEL	ABSTAND (mm)		INHALT/KARTON			KARTONS PRO PALETTE	BEDARF/m <sup>2</sup>	
	L	H	B		X	Y	Stück	lfm	kg		Modul 625x625	Modul 625x1250
TRAGSCHIENE	3750	38	24	M24383750B	78,13	156,20	20	75,00	25,7	24	0,8	0,8
QUERSCHIENE LANG	1250			IA24381250B	312,50	-	60	75,00	22,6	48	1,6	1,6
QUERSCHIENE KURZ	625			TA2438625B	312,50	-	60	37,50	11,3	48	0,8	-

MAX. BELASTBARKEIT kg/m <sup>2</sup>	Abstand Abhänger (A)		(mm)	800	1000	1200	1500	
	MODUL	Tragschienenabstand 1250 mm (B)	625x625	16	14	10	4,5	
625x1250			16	14	10	5		
Tragschienenabstand 625 mm (B)		625x625	30	30	20	10		
		625x1250	30	26	18	9,5		

# SONDERPROFILE

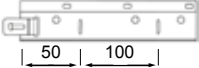
ABBILDUNG	PROFIL	ARTIKEL	LÄNGE	INHALT PRO KARTON	
	Bezeichnung			mm	Stück
	<b>DISTANZPROFIL</b>	<b>APD</b>	600/625	<b>10</b>	1,5
	<b>QUERSCHIENE KURZ</b> 24x38 mm Einhak-System	<b>TA2438300B</b> <b>TA2438305B</b> <b>TA2438312B</b>	300 305 312,5	<b>120</b>	10,8 11,0 11,3
	<b>QUERSCHIENE KURZ</b> 24x25 mm Click-System	<b>B2425300B</b> <b>B2425305B</b> <b>B2425312B</b>	300 305 312,5	<b>120</b>	6,7 6,8 6,9
	<b>TRAGSCHIENE NACH MAß</b>	<b>T-24-38 A MI</b> <b>T-15-38 A MI</b>	auf Anfrage	-	





# Technische Daten

## MATERIALBEDARF FÜR ZUBEHÖRTEILE

### Materialbedarf für Zubehörteile pro m<sup>2</sup>



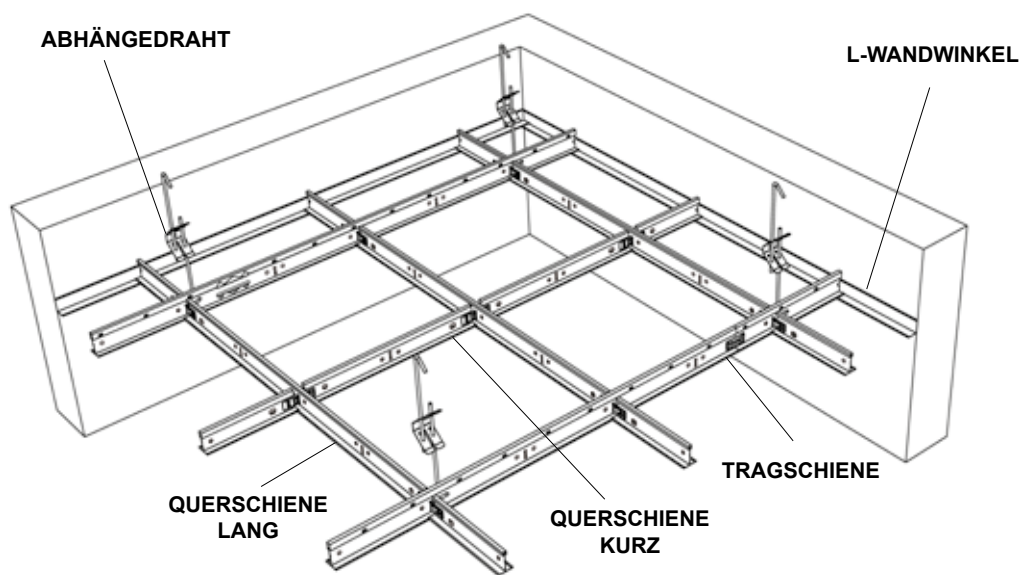



Die in der Tabelle angegebenen Mengen sind nur als Richtwerte zu betrachten und daher können sie sich je nach der Größe der Deckenfläche verändern. Hauptsächlich bei Wandwinkeln basieren sich die Werte in der Tabelle auf durchschnittliche Messwerte ohne Verschnitt. Alle Angaben beziehen sich auf 1 m<sup>2</sup> Unterkonstruktion.

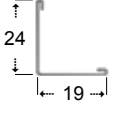
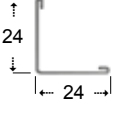

ACHSABSTAND TRAGSCHIENE mm	PLATTEN- ABMESSUNGEN mm	L-WANDWINKEL m	CLIP ZUR PLATTEN- BEFESTIGUNG Stück	ABHÄNGEDRÄHTE UND BEFESTIGUNGEN Stück
1200	600x600	0,70	5,56	0,70
1200	600x1200	0,70	5,56	0,70
600	600x600	0,70	5,56	1,40
600	600x1200	0,70	5,56	1,40
1250	625x625	0,70	5,12	1,50*
1250	625x1250	0,70	2,56	1,50*
625	625x625	0,70	5,12	1,50*
625	625x1250	0,70	2,56	1,50*

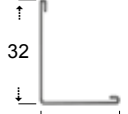
(\* Menge gemäß DIN 18168)

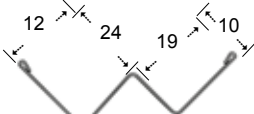
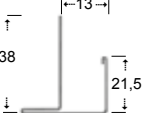
# WANDWINKEL

ABBILDUNG	PROFIL	ARTIKEL	INHALT PRO KARTON		
	Bezeichnung		Stück	lfm	kg
	<b>L-WANDWINKEL</b> Dicke 0,50 mm  (Länge 3.000 mm)	<b>L-19-B-25</b>  <b>Standardfarben:</b> weiß - schwarz matt - silber	25	75	14,0
	<b>L-WANDWINKEL</b> Dicke 0,50 mm  (Länge 3.000 mm)	<b>L-24-B-25</b>	25	75	15,5
	<b>L-WANDWINKEL</b> Dicke 0,50 mm  (Länge 3.000 mm)	<b>L-30-B</b>	30	90	23,5
	<b>L-WANDWINKEL</b> Dicke 0,50 mm  (Länge 3.000 mm)	<b>L-29-B</b>	50	150	29,0
	<b>L-WANDWINKEL</b> Dicke 0,50 mm  (Länge 3.000 mm)	<b>L-32-B</b>	40	120	23,8
	<b>L-WANDWINKEL</b> Korrosionsschutz Dicke 0,50 mm  (Länge 3.000 mm)	<b>LCR-24-B</b>	25	75	13,5
	<b>L-STUFENWANDWINKEL</b> Dicke 0,50 mm  (Länge 3.000 mm)	<b>W-10-B</b>	25	75	20,4
	<b>F-WANDWINKEL</b> Dicke 0,50 mm  (Länge 3.000 mm)	<b>F-13-B</b>	14	42	16,1
	<b>F-WANDWINKEL</b> Dicke 0,50 mm  (Länge 3.000 mm)	<b>F-16-B</b>	12	36	14,2

# Technische Daten

## BELASTUNGSTABELLEN

### WANDWINKEL

Die angegebenen Werte beziehen sich auf die statische Höchstbelastung unter Berücksichtigung des sichtbaren Teils des Profils und eine max. Durchbiegung von 1/300 des Maßes des sichtbaren Teils selbst.

Die Befestigungselemente der Profile haben eine maximale Entfernung von 300 mm und die Last ist gleichmäßig verteilt.

PROFIL	DICKE mm	SICHTBARER TEIL mm	MAX. BELASTUNG kg/m
<b>L-19</b>	0,5	19	6,7
<b>L-24</b>	0,5	24	6,5
<b>W-10</b>	0,5	31	6,3

### ZUBEHÖRTEILE

Die angegebenen Werte beziehen sich auf die gebräuchlichsten Abhänger und sind nur als Richtangaben zu betrachten.

ZUBEHÖRTEILE	MAX. BELASTUNG kg
<b>DOPPELFLECHTDRAHT</b>	31
<b>HAKEN MIT FEDER UND ABHÄNGEDRAHT</b>	15
<b>SCHNELLSPANNDOPELFEDER MIT ABHÄNGEDRAHT</b>	25

ZUBEHÖRTEILE	BEZEICHNUNG	ARTIKEL	KARTON Stück	GEWICHT kg/Karton
	<b>SCHNELLSPANNDOPELFEDER</b>	<b>C.039</b>	100	1,65
	<b>HAKEN MIT FEDER</b>	<b>C.066</b>	100	3,35
	<b>DRAHT</b>	-	-	-
	<b>L-WINKELPROFILE</b> L 20x20 verzinkt L 25x25 verzinkt	<b>LW202005</b> <b>LW252505</b>	500 Stk./GB	-

ZUBEHÖRTEILE	BEZEICHNUNG	SEITE
	Abhängedrähte	55

# Teebuild® GYPS42 System

Nicht sichtbare T-Unterkonstruktion 42 mm für Gipskartonplatten

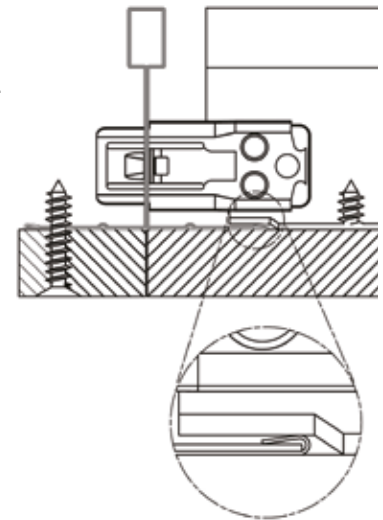
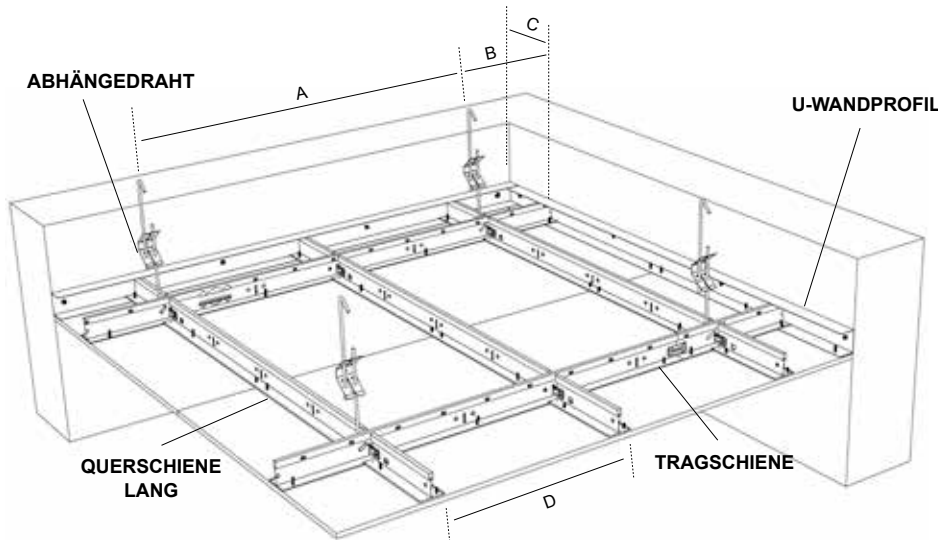

TRAGSCHIENE - M42383700

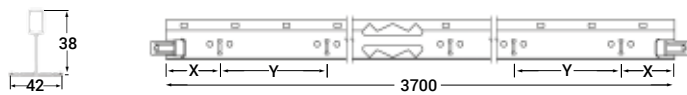

QUERSCHIENE LANG - C42381200

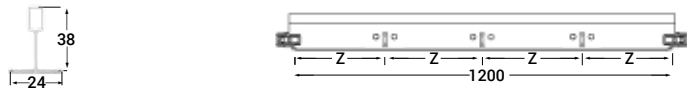

QUERSCHIENE KURZ - C4238600

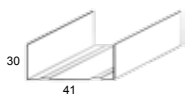

U-WANDPROFIL - UW413005 in 3 m

Max. Gewicht pro m<sup>2</sup> Deckenfläche

Abstand Abhänger (mm)	Max. Gewicht pro m <sup>2</sup> Deckenfläche	
	Abstand Tragschiene 600 mm 500x600 Achsabstand Querschiene lang 500 mm	Abstand Tragschiene 1200 mm Achsabstand Querschiene lang 500 mm
800	40 kg/m <sup>2</sup>	22 kg/m <sup>2</sup>
1000	35 kg/m <sup>2</sup>	16 kg/m <sup>2</sup>
1100	29 kg/m <sup>2</sup>	13 kg/m <sup>2</sup>
1200	22 kg/m <sup>2</sup>	10 kg/m <sup>2</sup>



Unterkonstruktion gemäß DIN EN 13964 und DIN EN 14195.



Feuerwiderstandsklasse A1.



A = max. 1200 mm  
B = max. 400 mm  
C = max. 400 mm  
D = 500 mm

X = 50 mm  
Y = 100 mm  
Z = 300 mm



Korrosionsschutz gemäß Norm DIN EN 13964, Klasse B.



Die Last pro m<sup>2</sup> muss gleichmäßig verteilt werden (keine extra Punktlasten erlaubt). Die Durchbiegung ist gemäß Klasse 1 (L/500) der DIN EN 13964 berechnet worden, mit der Voraussetzung, dass der Aufbau der Unterkonstruktion erfolgt, wie in den Zeichnungen dargestellt.

Konzentrierte Lasten oder Zusatzgewichte wie Lichter, Rauchmelder, Lüftungskanäle, aufgehängte Schilder usw. sind nicht erlaubt. Die in der Tabelle angegebene Maximalbelastbarkeit pro m<sup>2</sup> ist inklusiv der Gipskartonplatten mit eventuellen Zusatzgewichten wie Mineralwolle oder Glasfaser zur Verbesserung der Akustik und Feuerbeständigkeit.





**CIPRIANI PROFILATI s.r.l.**

***Rechtssitz:***

Piazza Luigi di Savoia, 22 - 20124 Milano (MI) - Italien

***Geschäfts- und Verwaltungssitz:***

Via Pineta, 31 - 38068 Rovereto (TN) - Italien

Tel: +39 0464 02 03 77

Fax: +39 0464 02 03 85

[export@ciprianiprofilati.it](mailto:export@ciprianiprofilati.it)

[www.ciprianiprofilati.it](http://www.ciprianiprofilati.it)

USt.- IdNr.:

IT01173470228

Autorisierter Händler

